

فن های بکوارد با ورودی یک طرفه
backward centrifugal fans,
single sided inlet

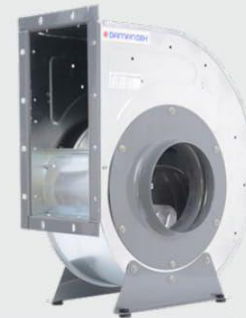

فن های بکوارد با ورودی یک طرفه سری BEB

فن سانتریفیوژ بکوارد یکطرفه با دبی $(400-6100) \text{ m}^3/\text{h}$ که برای تخلیه هوا در سیستم های تهویه صنعتی و تجاری استفاده می شود. چرخ فن بکوارد از جنس آهن بوده که با استفاده از یک لایه رنگ در برابر زنگ زدگی مقاوم می شود و حلزونی از جنس آهن گالوانیزه ساخته شده است. اتصال موتور و چرخ فن به صورت محرک مستقیم (بدون تسمه) است. موتور محصول بسته به مدل آن در دو نوع تکفاز و سه فاز و به صورت ۲، ۴ یا ۶ قطب ارائه می شود. همچنین موتور مورد استفاده در این محصول کلاس B است و برای کار در محیط هایی با دمای تا ۴۰ درجه سانتی گراد مناسب است. درجه حفاظت فن IP 54 می باشد. موتورهای سه فاز برای کنترل دور با استفاده از اینورتر مناسب می باشند. فن های سانتریفیوژ بکوارد سری BEB برای تخلیه هوا از فضاهای صنعتی و تجاری، تخلیه از کانال ها، هودهای رستورانی و صنعتی و یوتیلیتی طراحی شده اند.

BEB series backward centrifugal fans-single sided inlet

BEB series backward centrifugal fans with airflow rate of $(400 \text{ to } 6100) \text{ m}^3/\text{h}$, for exhaust of industrial and commercial spaces. The backward fan wheel is manufactured from steel, protected by a paint layer and scroll housing is manufactured from galvanized steel. The connection of fan wheel and the motor is direct. Motors are available in single phase 220V-50Hz and three phase 380V-50Hz with 2 or 4 or 6 poles, depending on the model. The fan is equipped with a class B low consumption motor and is suitable to operate with air temperature up to 40°C . The fan protection is IP54. Three phase motors are suitable for inverter control. BEB series backward centrifugal fans are designed for exhaust from industrial and commercial facilities, discharge through ducts, fast food and industrial hoods, and utility.



تمامی اعداد ارائه شده مربوط به حالت آزاد (free delivery) کارکرد فن هستند.

NO	Model	Fan Dia. (mm)	Voltage (V)	Current (A)	Power (W)	Speed (rpm)	Air Flow (m3/h)	IP	Weight (Kg)	Sound pressure level* (dBA)
1	BEB-20/10L2S	200*100	220	0.85	180	2700	720	54	9.5	68
2	BEB-20/10L4S	200*100	220	0.52	85	1450	400	54	9.5	56
3	BEB-25/10L2S	250*100	220	1.33	290	2550	1350	54	12	73
4	BEB-25/10L4S	250*100	220	0.6	110	1450	790	54	12	60
5	BEB-25/10L6S	250*100	220	0.4	85	950	500	54	12	51
6	BEB-30/10L4S	300*100	220	0.62	135	1400	1350	54	14.5	63



NO	Model	Fan Dia. (mm)	Voltage (V)	Current (A)	Power (W)	Speed (rpm)	Air Flow (m3/h)	IP	Weight (Kg)	Sound pressure level* (dBA)
7	BEB-30/10L4T	300*100	380	0.42	125	1420	1400	54	14.5	63
8	BEB-30/10L6S	300*100	220	0.46	100	950	840	54	14.5	52
9	BEB-40/14Z4S	400*140	220	2.4	510	1400	3200	54	26	72
10	BEB-40/14Z6S	400*140	220	1.25	230	950	2250	54	26	62
11	BEB-40/14Z4T	400*140	380	1.15	500	1450	3300	54	26	72
12	BEB-50/18Z4S	500*180	220	5	1020	1400	6100	54	39	78
13	BEB-50/18Z4T	500*180	380	2.5	1050	1400	6100	54	39	78
14	BEB-50/18Z6S	500*180	220	1.6	340	930	3900	54	36.5	73
15	BEB-50/18Z6T	500*180	380	0.8	330	940	4000	54	36.5	73

*صدای محصول در فاصله معادل ۳ برابر قطر محصول (با حداقل فاصله 1.5 m) اندازه گیری شده است.

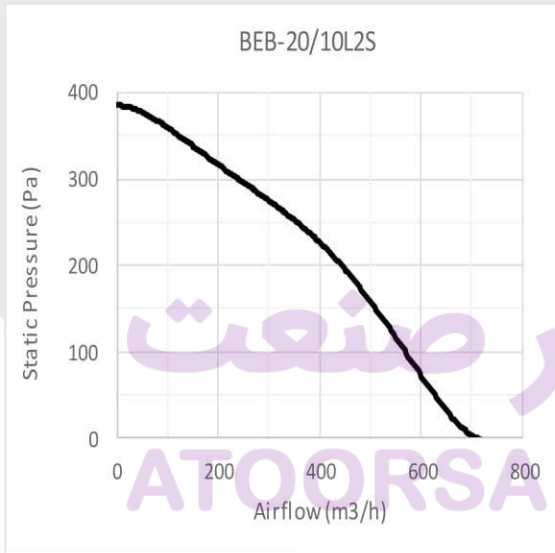

1

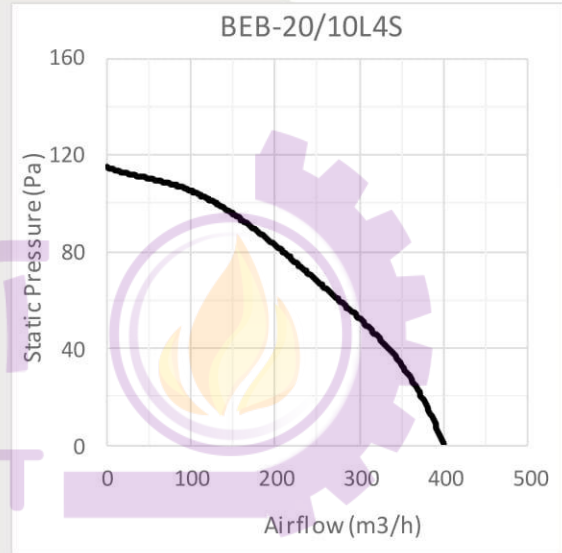

2

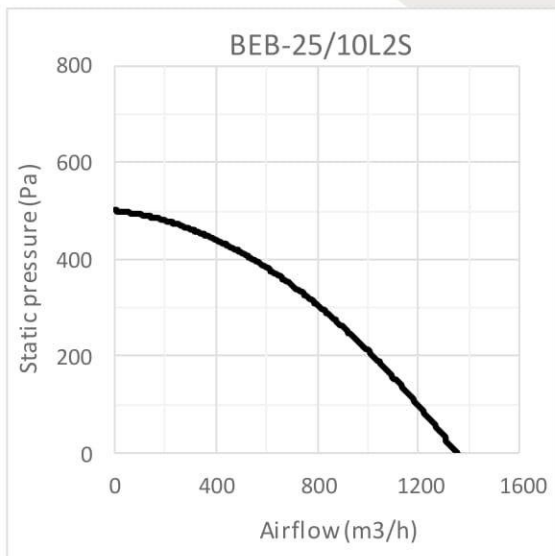

3

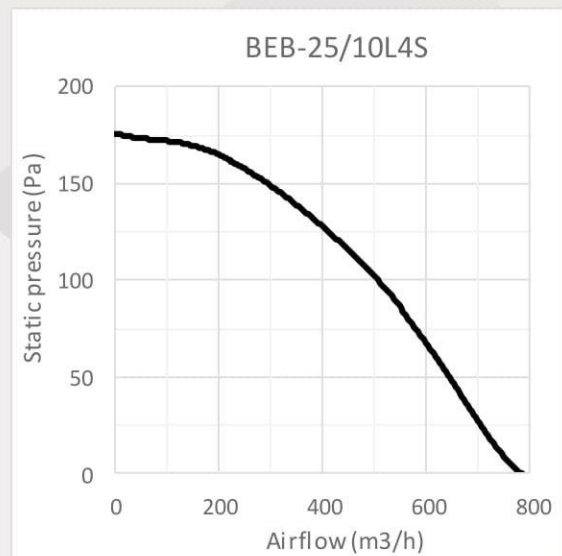

4



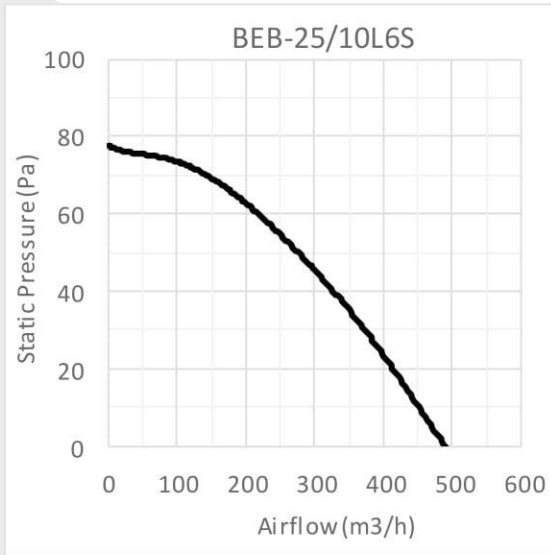

5

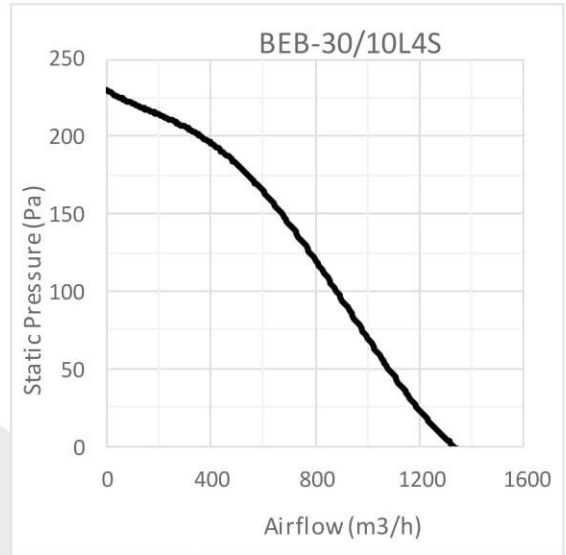

6

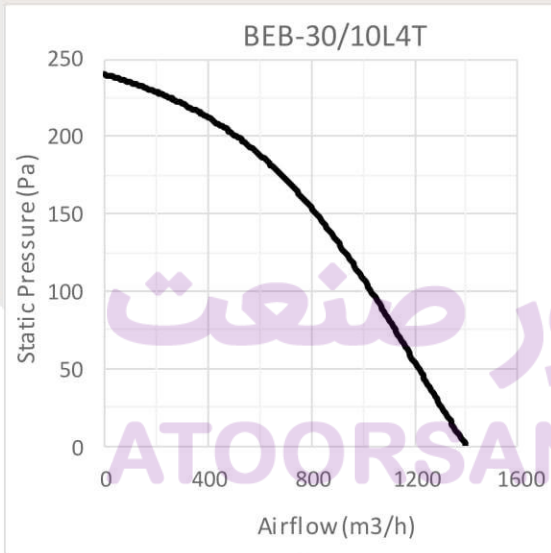

7

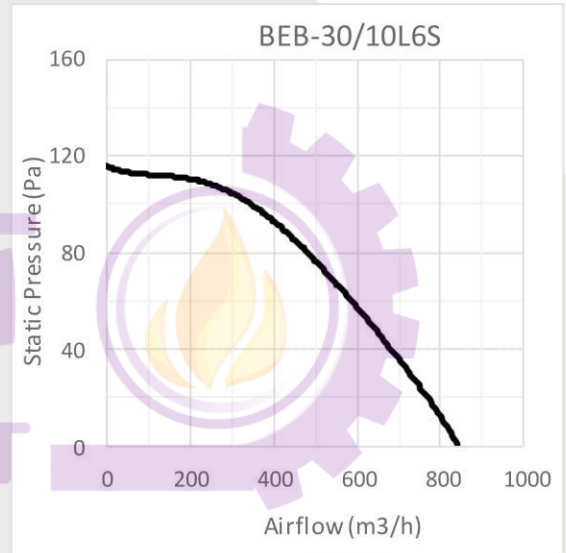

8

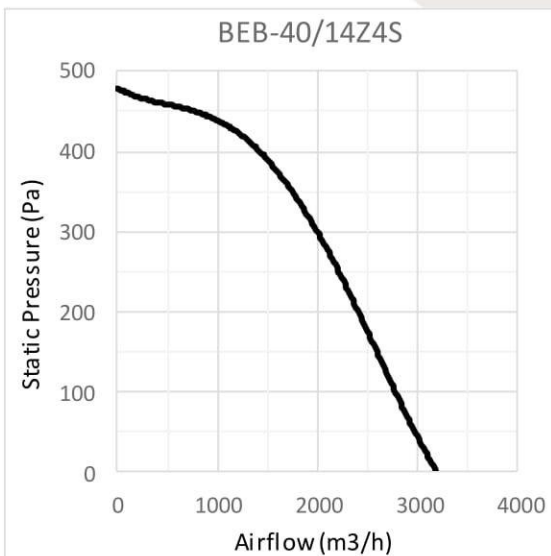

9

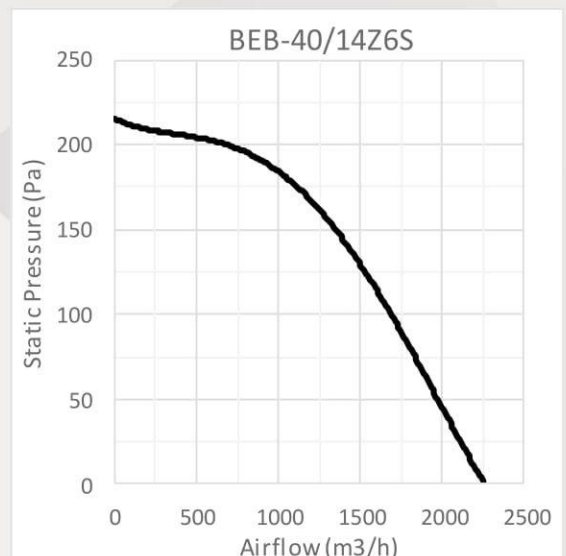

10

فہرست
Products Index

دربارہ شرکت
About the company

انتخاب فن
Fan Selection

خانگی
Residential Products

صنعتی و OEM فن
Industrial and OEM Fans

فنی ہائی سٹیل بلیئر
Centrifugal Fans

سائر محصولات
Other Products

تعمیر پارکینگ
Parking Ventilation

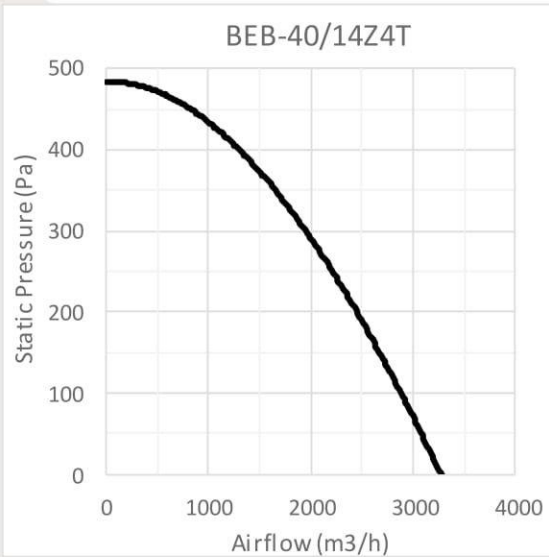

11

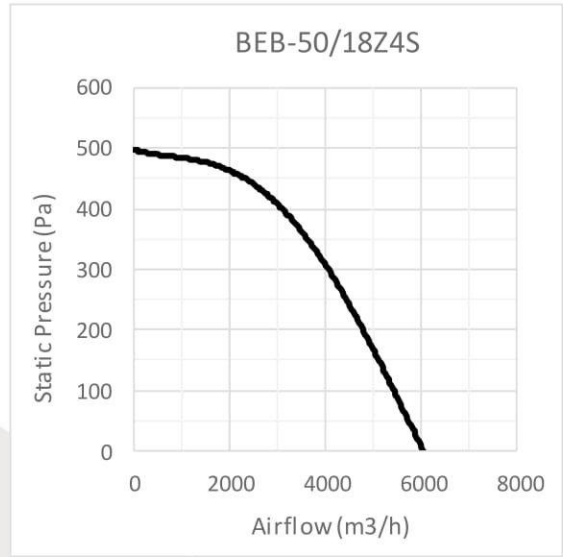

12

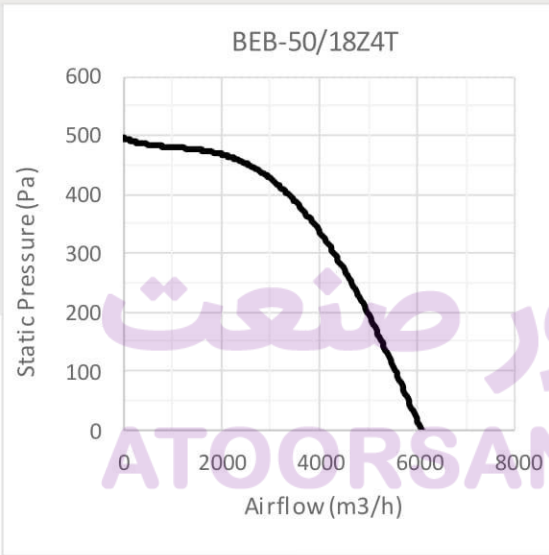

13

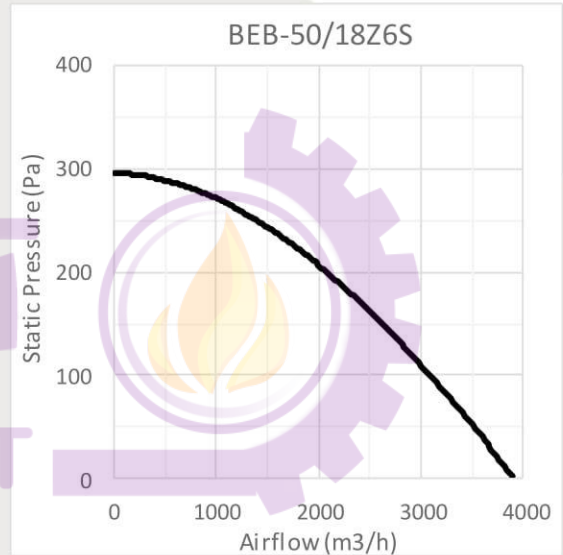

14

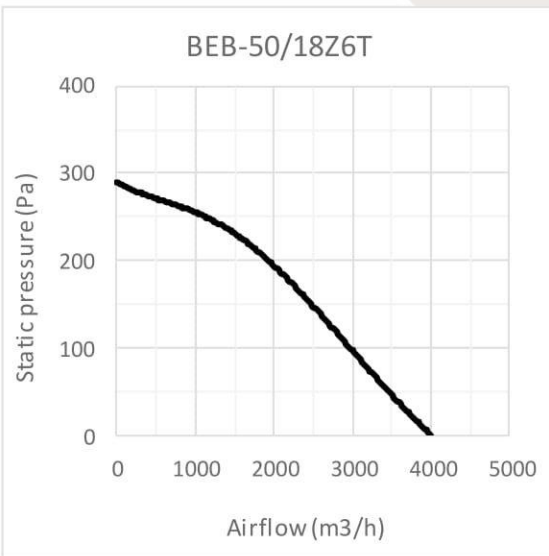

15

فهرست
Products Index

درباره شرکت
About the company

انتخاب فن
Fan Selection

خانگی
Residential Products

صنعتی و OEM فن
Industrial and OEM Fans

فن های سانتریفیوژ
Centrifugal Fans

سایر محصولات
Other Products

تهویه پارکینگ
Parking Ventilation

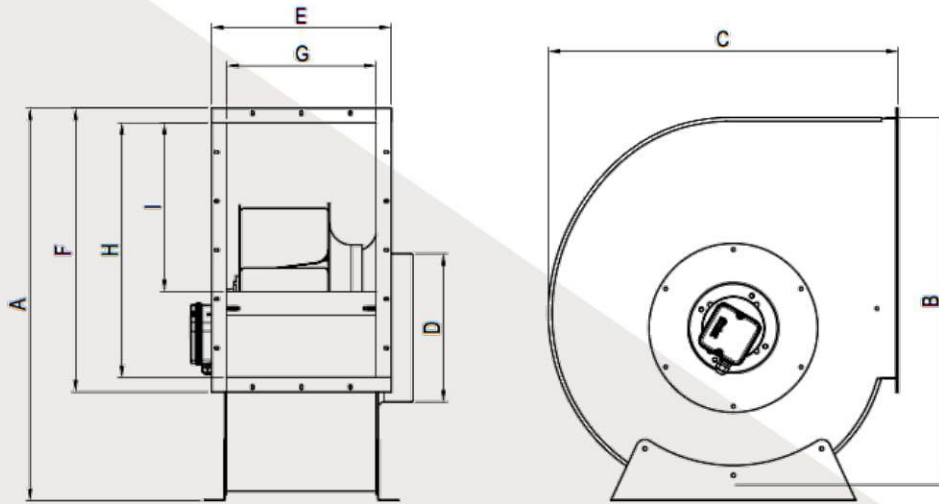

Model	A	B	C	D	E	F	G	H	I
BEB-20/10	420	365	350	130	230	300	170	240	135
BEB-25/10	510	475	430	150	245	370	185	310	190
BEB-30/10	590	555	500	190	250	440	190	380	240
BEB-40/14	660	620	580	250	310	470	245	410	280
BEB-50/18	800	775	710	310	380	580	310	530	340

جدول ابعاد بر حسب میلیمتر ارائه شده است.

ATOORSANAT

فن های فوروارد با ورودی یک طرفه
forward centrifugal fans,
single sided inlet



فن های فوروارد با ورودی یک طرفه سری BEF

فن سانتریفیوژ با دبی $(650-2450) \text{ m}^3/\text{h}$ دارای مقطع خروجی مستطیلی که برای نصب در سیستم های تهویه صنعتی و تجاری استفاده می شود. چرخ فن و حلزونی محصول از آهن گالوانیزه بوده که در برابر زنگ زدگی مقاوم است. اتصال موتور و چرخ فن به صورت محرک مستقیم (بدون تسمه) است. موتور محصول بسته به مدل آن در دو نوع تکفاز و سه فاز و به صورت ۴ یا ۶ قطب ارائه می شود. همچنین موتور مورد استفاده در این محصول کلاس B است و برای کار در محیط هایی با دمای تا ۴۰ درجه سانتی گراد مناسب است. درجه حفاظت فن IP 54 می باشد. موتورهای سه فاز برای کنترل دور با استفاده از اینورتر مناسب می باشند. فن های سری BEF با ورودی یکطرفه برای نصب در سیستم های تهویه مطبوع و تبرید، سیستم های مدیریت دود، هودهای آزمایشگاهی و سیستم های گردش هوا طراحی شده اند.

BEF series centrifugal fans-single sided inlet

Centrifugal fans with airflow rate of $(650 \text{ to } 2450) \text{ m}^3/\text{h}$, with rectangular discharge area for installation in industrial and commercial ventilation systems. The fan wheel and scroll housing are manufactured from galvanized steel, for protection against corrosion. The connection of fan wheel and the motor is direct. Motors are available in single phase 220V-50Hz and three phase 380V-50Hz with 4 or 6 poles, depending on the model. The fan is equipped with a class B low consumption motor and is suitable to operate with air temperature up to 40°C . The fan protection is IP54. Three phase motors are suitable for inverter control. BEF centrifugal fans are designed for HVAC industry and cooling systems, smoke management systems, laboratory hoods, and air circulation systems.



تمامی اعداد ارائه شده مربوط به حالت آزاد (free delivery) کارکرد فن هستند.

NO	Model	Fan Dia. (mm)	Voltage (V)	Current (A)	Power (W)	Speed (rpm)	Air Flow (m3/h)	IP	Weight (Kg)	Sound pressure level* (dBA)
1	BEF-20/10L4S	200*100	220	0.85	175	1220	940	54	8.5	64
2	BEF-20/10L6S	200*100	220	0.46	100	880	650	54	8.5	55
3	BEF-20/10L4T	200*100	380	0.48	205	1330	980	54	8.5	65
4	BEF-25/10T4S	250*100	220	1.6	300	1380	1100	54	13	73
5	BEF-25/10T6S	250*100	220	0.95	205	820	1400	54	13	64
6	BEF-25/10T4T	250*100	380	0.85	420	1320	1600	54	13	74



NO	Model	Fan Dia. (mm)	Voltage (V)	Current (A)	Power (W)	Speed (rpm)	Air Flow (m3/h)	IP	Weight (Kg)	Sound pressure level* (dBA)
7	BEF-30/10Z4S	300*100	220	3.55	730	1350	2000	54	20	76
8	BEF-30/10Z6S	300*100	220	1.5	300	950	1650	54	20	67
9	BEF-30/10Z4T	300*100	380	1.55	840	1360	2450	54	20	76

*صدای محصول در فاصله معادل ۳ برابر قطر محصول (با حداقل فاصله 1.5 m) اندازه گیری شده است.

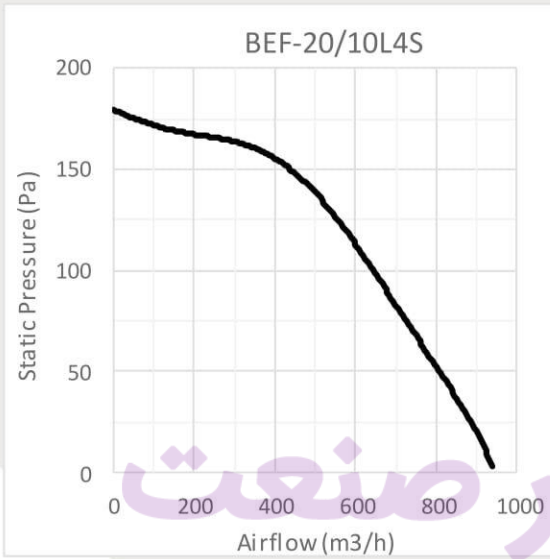

1

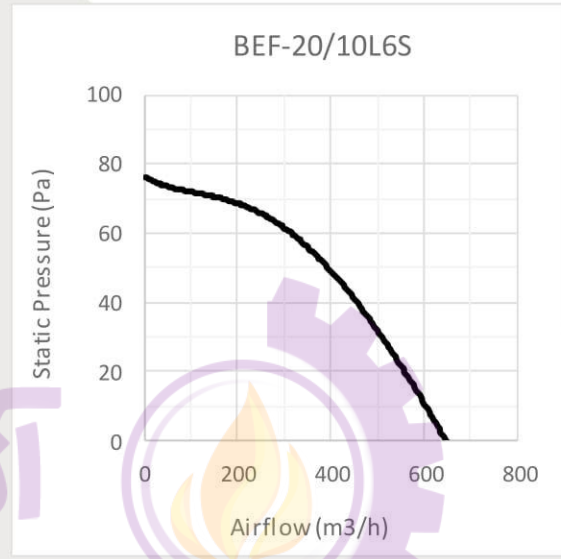

2

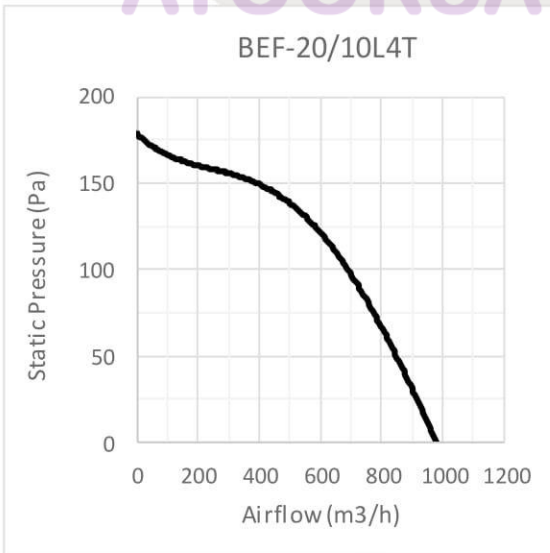

3

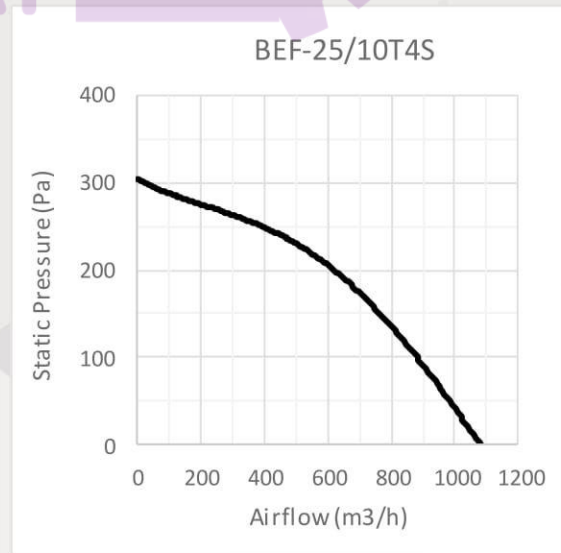

4

فهرست
Products Index

درباره شرکت
About the company

انتخاب فن
Fan Selection

خانگی
Residential Products

صنعتی و OEM فن
Industrial and OEM Fans

فن های سانتریفیوژ
Centrifugal Fans

سایر محصولات
Other Products

تهویه پارکینگ
Parking Ventilation

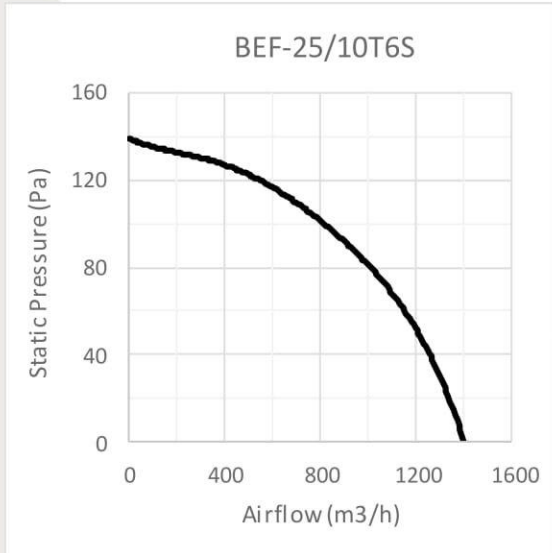

5

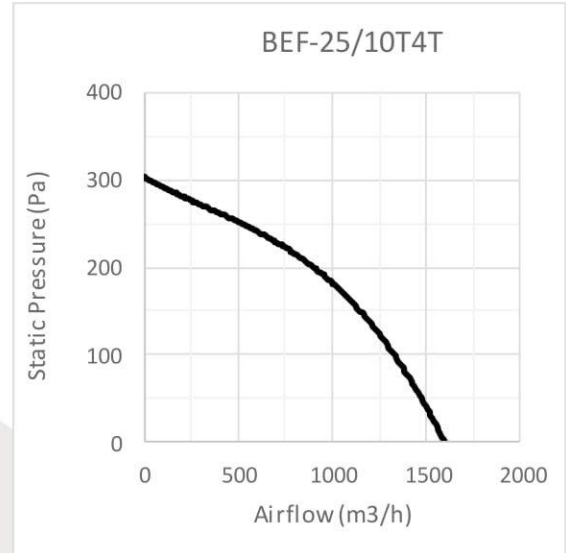

6



7

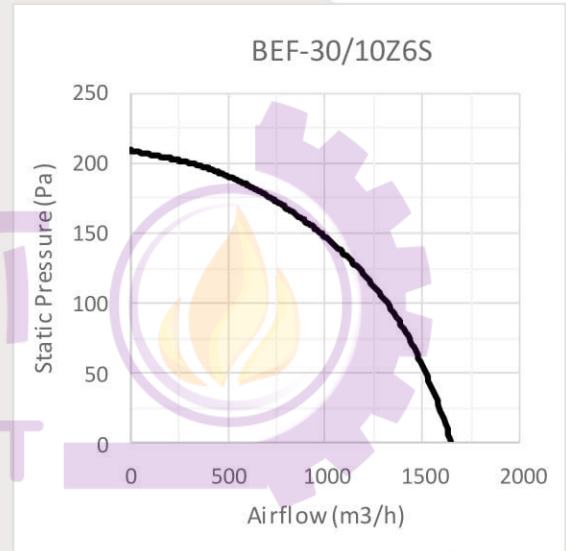

8

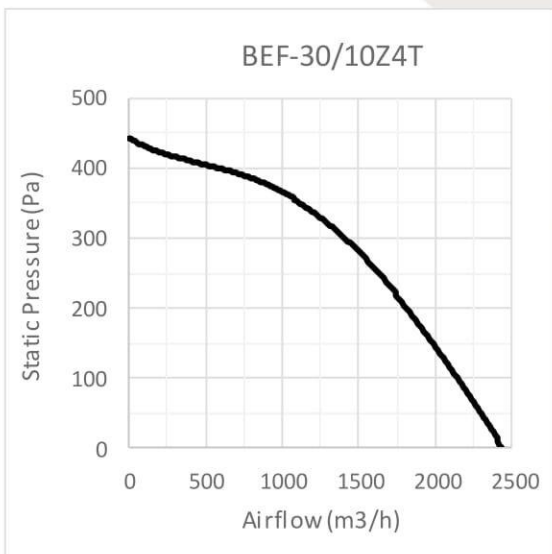

9

فہرست
Products Index

دربارہ شرکت
About the company

انتخاب فن
Fan Selection

خانگی
Residential Products

صنعتی و OEM فن
Industrial and OEM Fans

فنی ہائی سٹیل بیفر
Centrifugal Fans

سائر محصولات
Other Products

تعمیر پارکینگی
Parking Ventilation

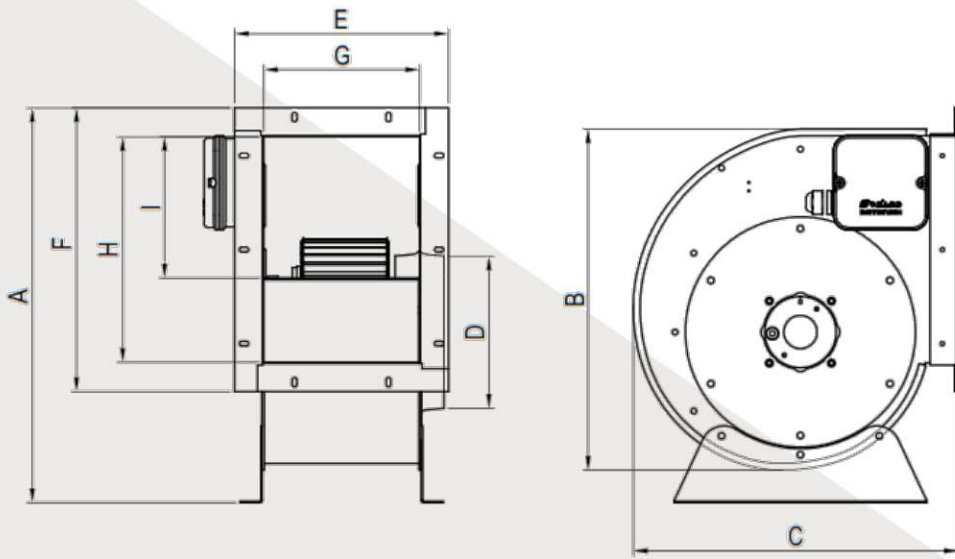

Model	A	B	C	D	E	F	G	H	I
BEF-20/10	420	365	350	130	230	300	170	240	135
BEF-25/10	510	475	430	150	245	370	185	310	190
BEF-30/10	590	555	500	190	250	440	190	380	240

جدول ابعاد بر حسب میلیمتر ارائه شده است.

آتور صنعت
ATOORSANAT

فن های فوروارد با ورودی دو طرفه
Forward centrifugal fans,
double sided inlet



فن های فوروارد با ورودی دو طرفه سری BEF

فن سانتریفیوژ با دبی (1350-9700) m³/h دارای مقطع خروجی مستطیلی که برای نصب در سیستم های تهویه صنعتی و تجاری استفاده می شود. چرخ فن و حلزونی محصول از آهن گالوانیزه بوده که در برابر زنگ زدگی مقاوم است. اتصال موتور و چرخ فن به صورت محرک مستقیم (بدون تسمه) است. موتور محصول بسته به مدل آن در دو نوع تکفاز و سه فاز و به صورت ۴، ۶ یا ۸ قطب ارایه می شود. همچنین موتور مورد استفاده در این محصول کلاس B است و برای کار در محیط هایی با دمای تا ۴۰ درجه سانتی گراد مناسب است. درجه حفاظت فن IP 54 می باشد. موتورهای سه فاز برای کنترل دور با استفاده از اینورتر مناسب می باشند. فن های سری BEF با ورودی دو طرفه برای نصب در سیستم های تهویه مطبوع و تبرید، سیستم های مدیریت دود، سیستم فشار مثبت راه پله ها، فضاهای صنعتی و تامین هوای تازه پارکینگ ها طراحی شده اند.

BEF series centrifugal fans-double sided inlet

Centrifugal fans with airflow rate of (1350 to 9700) m³/h, with rectangular discharge area for installation in industrial and commercial ventilation systems. The fan wheel and scroll housing is manufactured from galvanized steel, for protection against corrosion. The connection of fan wheel and the motor is direct. Motors are available in single phase 220V-50Hz and three phase 380V-50Hz with 4 or 6 or 8 poles, depending on the model. The fan is equipped with a class B low consumption motor and is suitable to operate with air temperature up to 40° C. The fan protection is IP54. Three phase motors are suitable for inverter control. BEF centrifugal fans are designed for HVAC industry and cooling systems, smoke management systems, stair pressurization system, industrial facilities, and parking fresh air supply.



تمامی اعداد ارائه شده مربوط به حالت آزاد (free delivery) کارکرد فن هستند.

NO	Model	Fan Dia. (mm)	Voltage (V)	Current (A)	Power (W)	Speed (rpm)	Air Flow (m3/h)	IP	Weight (Kg)	Sound pressure level* (dBA)
1	BEF-20/20E4S	200*200	220	1.5	320	1350	1600	54	12.7	61
2	BEF-20/20E4T	200*200	380	0.82	340	1380	1650	54	12.7	61
3	BEF-20/20E6S	200*200	220	0.96	210	920	1350	54	12.7	50
4	BEF-25/25F4S	250*250	220	3.6	750	1370	2700	54	18.5	64
5	BEF-25/25F4T	250*250	380	1.3	660	1350	2600	54	18.5	64
6	BEF-25/25F6S	250*250	220	2	420	830	3000	54	18.5	57



NO	Model	Fan Dia. (mm)	Voltage (V)	Current (A)	Power (W)	Speed (rpm)	Air Flow (m3/h)	IP	Weight (Kg)	Sound pressure level* (dBA)
7	BEF-25/30M6S	250*300	220	3.4	740	830	3900	54	25	69
8	BEF-30/30M8S	300*300	220	3.2	610	670	4650	54	28.5	67
9	BEF-30/30M8T	300*300	380	1.6	540	690	4800	54	28.5	67
10	BEF-30/30M6T	300*300	380	1.9	950	850	5900	54	28.5	69
11	BEF-38/30M8S	380*300	220	4.5	880	650	5400	54	39	69
12	BEF-38/30M8T	380*300	380	2.3	900	660	5600	54	39	69
13	BEF-38/38M8S	380*380	220	5.2	1100	650	7000	54	45	70
14	BEF-38/38M6T	380*380	380	4.9	2450	850	9700	54	45	79

*صدای محصول در فاصله معادل ۳ برابر قطر محصول (با حداقل فاصله 1.5 m) اندازه گیری شده است.

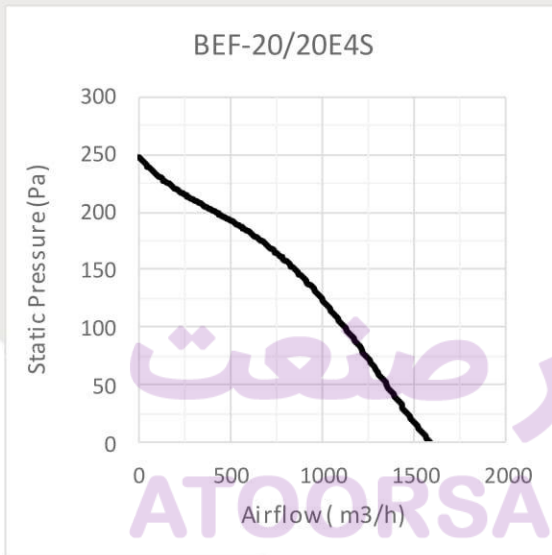

1

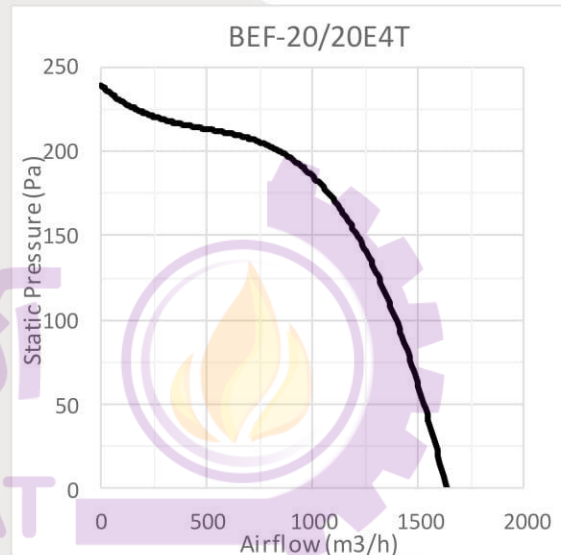

2

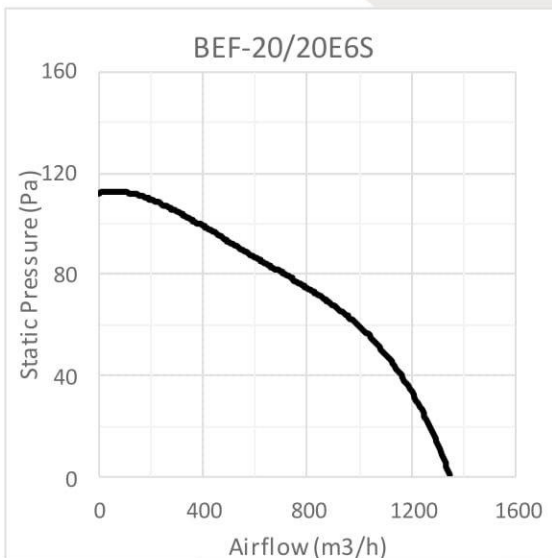

3

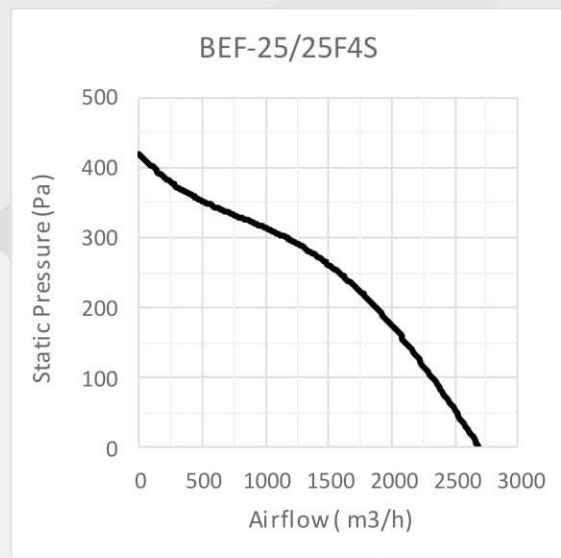

4



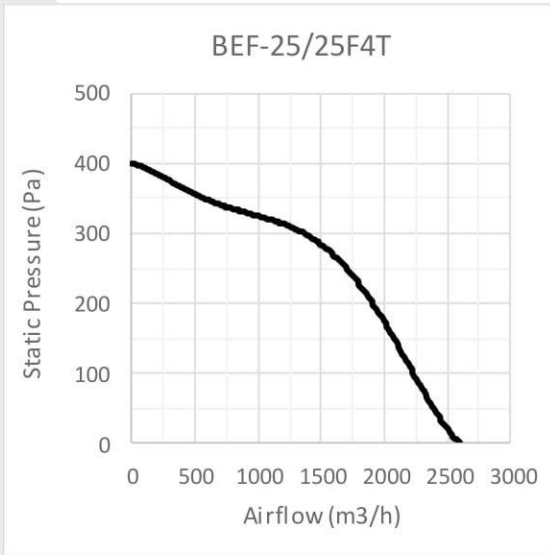

5

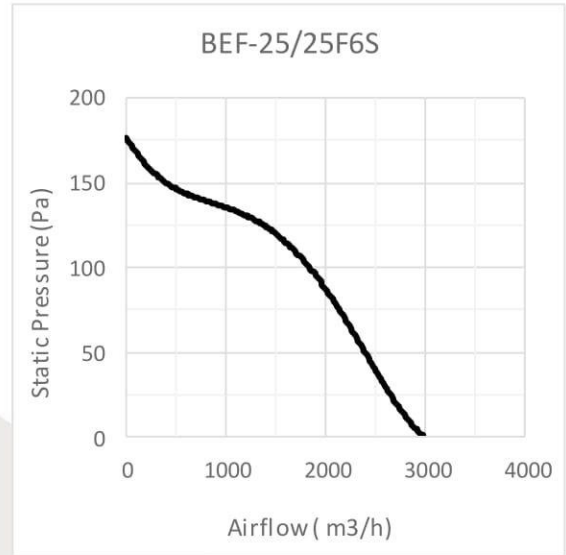

6

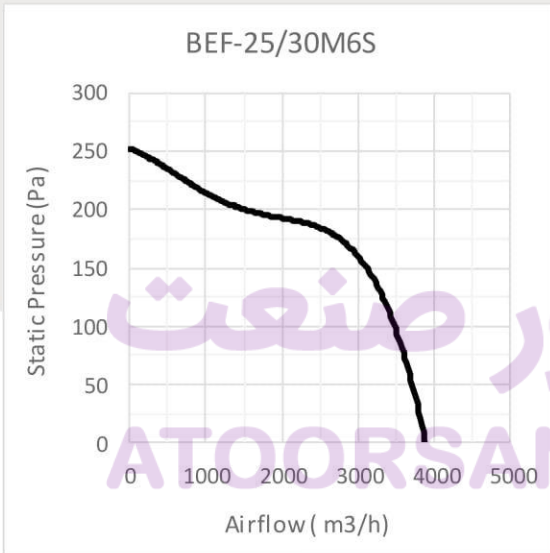

7

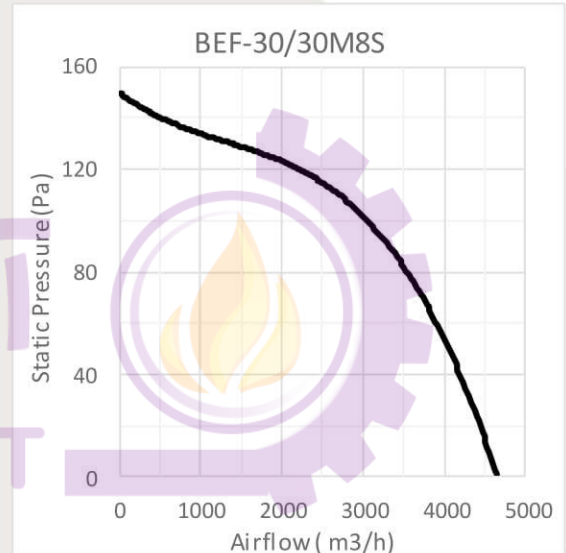

8

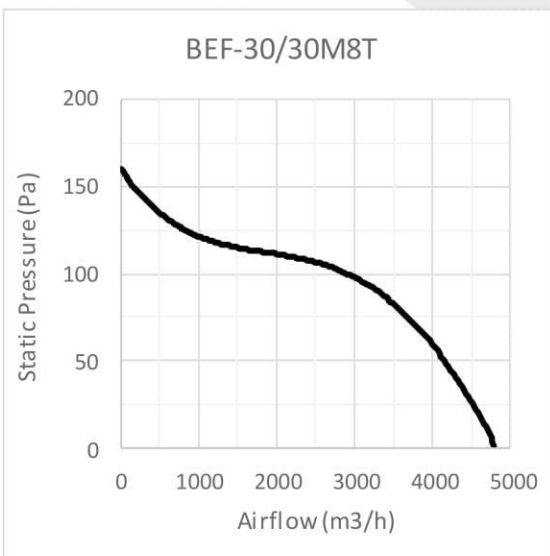

9

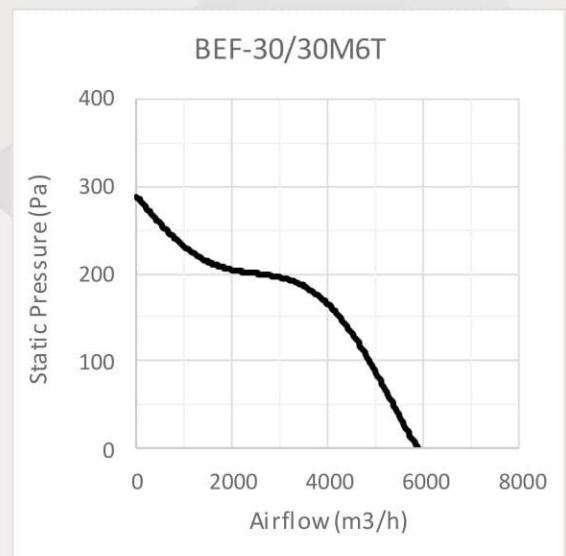

10



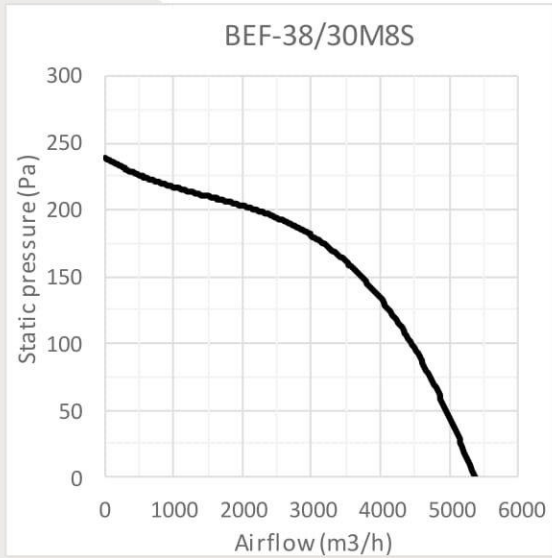

11

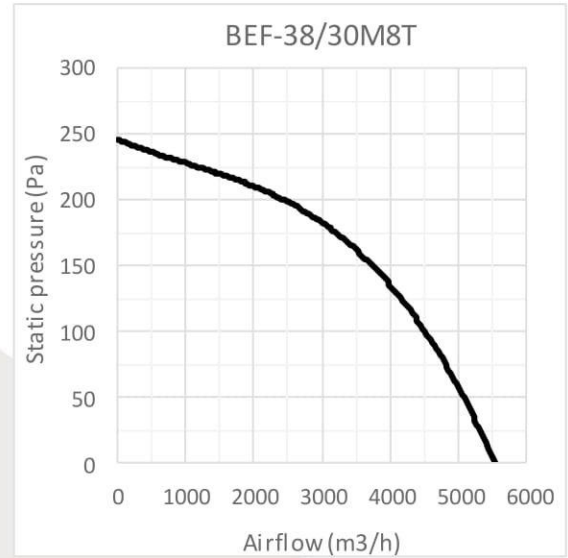

12

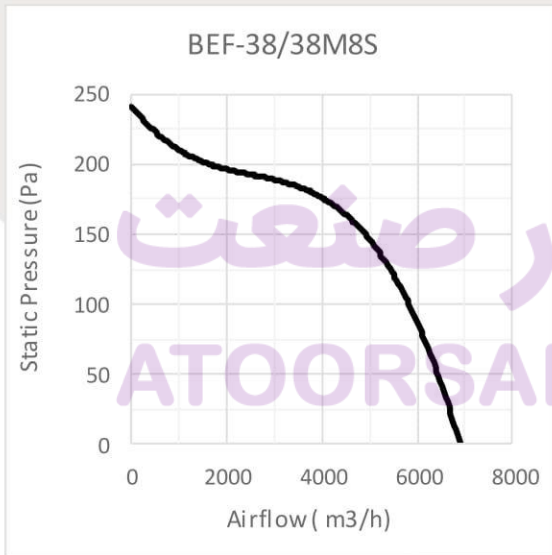

13

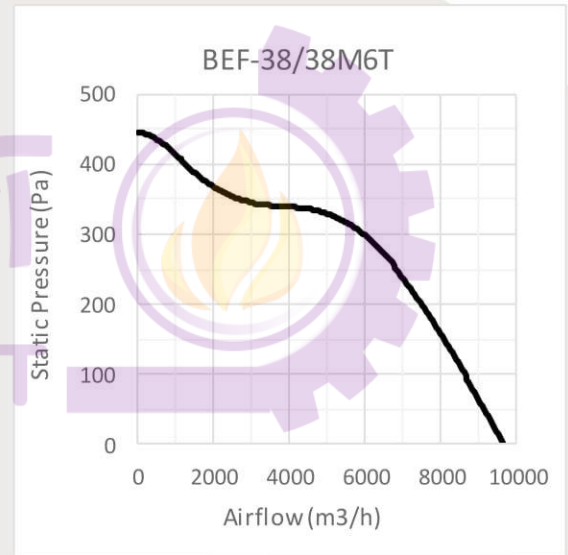

14

فہرست
Products Index

دربارہ شرکت
About the company

انتخاب فن
Fan Selection

خانگی
Residential Products

صنعتی و OEM فن
Industrial and OEM Fans

فنی ہائی سٹیل بیفر
Centrifugal Fans

ساز محصولات
Other Products

تعمیر پارکینگ
Parking Ventilation

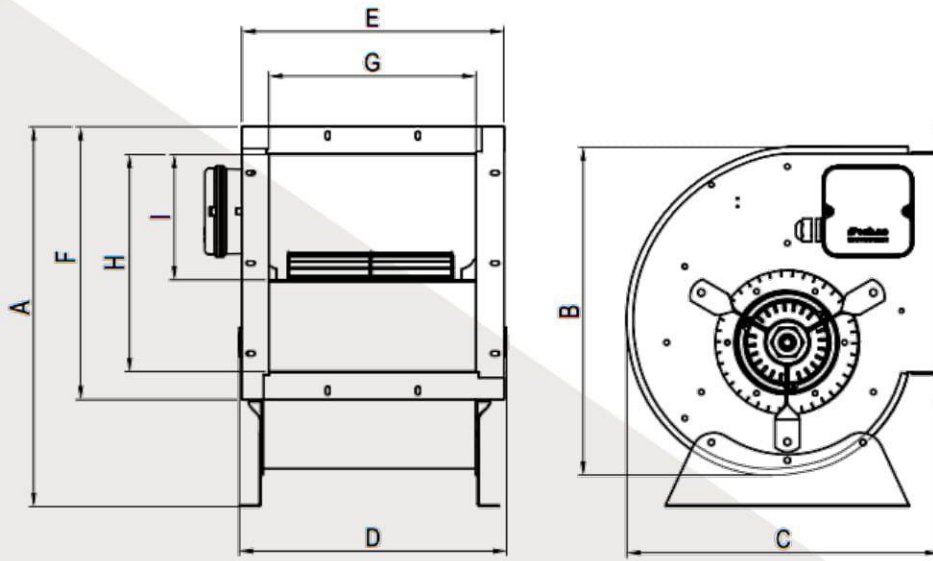

Model	A	B	C	D	E	F	G	H	I
BEF-20/20-4P	415	365	345	310	290	300	230	240	100
BEF-20/20-6P	415	365	345	310	290	300	230	240	135
BEF-25/25-4P	510	480	430	370	360	370	295	310	110
BEF-25/25-6P	510	480	430	370	360	370	295	310	190
BEF-25/30-6P	510	480	430	470	450	370	390	310	170
BEF-30/30-6P	590	560	500	470	450	440	390	380	240
BEF-30/30-8P	590	560	500	470	450	440	390	380	240
BEF-38/30-8P	660	620	580	470	450	470	410	410	210
BEF-38/38-6P	660	620	580	540	530	470	410	410	240
BEF-38/38-8P	660	620	580	540	530	470	410	410	265

جدول ابعاد بر حسب میلیمتر ارائه شده است.



فن های فوروارد با ورودی دو طرفه - سه سرعته
Forward centrifugal fans, double sided
inlet- adjustable speed

فن های فوروارد با ورودی دو طرفه - سه سرعته سری BEF

فن سانتریفیوژ با دبی (1450-3800) m³/h دارای مقطع خروجی مستطیلی که برای نصب در سیستم های تهویه صنعتی و تجاری استفاده می شود. چرخ فن و حلزونی محصول، از آهن گالوانیزه بوده که در برابر زنگ زدگی مقاوم است. اتصال موتور و چرخ فن به صورت محرک مستقیم (بدون تسمه) است. موتور محصول بصورت تکفاز و ۴ قطب ارائه می شود. همچنین موتور مورد استفاده در این محصول کلاس B است و برای کار در محیط هایی با دمای تا ۴۰ درجه سانتی گراد مناسب است. درجه حفاظت فن IP 54 می باشد. فن های سری BEF سه سرعته برای نصب در فن کویل های سقفی و کاربردهای تهویه مطبوع طراحی شده اند.

BEF series centrifugal fans-double sided inlet- 3 speed

Centrifugal fans with airflow rate of (1450 to 3800) m³/h, with rectangular discharge area for installation in industrial and commercial ventilation systems. The fan wheel and scroll housing is manufactured from galvanized steel, for protection against corrosion. The connection of fan wheel and the motor is direct. Motors are available in single phase 220V-50Hz with 4 poles. The fan is equipped with a class B low consumption motor and is suitable to operate with air temperature up to 40° C. The fan protection is IP54. BEF centrifugal fans with adjustable speed are designed for fan coil units , HVAC industry and cooling systems.



تمامی اعداد ارائه شده مربوط به حالت آزاد (free delivery) کارکرد فن در حالت دور تند هستند.

NO	Model	Fan Dia. (mm)	Voltage (V)	Current (A)	Power (W)	Speed (rpm)	Air Flow (m3/h)	IP	Weight (Kg)	Sound pressure level* (dBA)
1	BEF-20/25E4S1	200*250	220	1.03	225	1250	1450	54	12.6	61
2	BEF-25/20F4S1	250*200	220	1.8	380	900	1650	54	15.5	63
3	BEF-25/25F4S1	250*250	220	2.1	450	820	2100	54	16.8	62
4	BEF-30/30M6S1	300*300	220	2.3	500	550	3800	54	27.3	63

*صدای محصول در فاصله معادل ۳ برابر قطر محصول (با حداقل فاصله 1.5 m) اندازه گیری شده است.



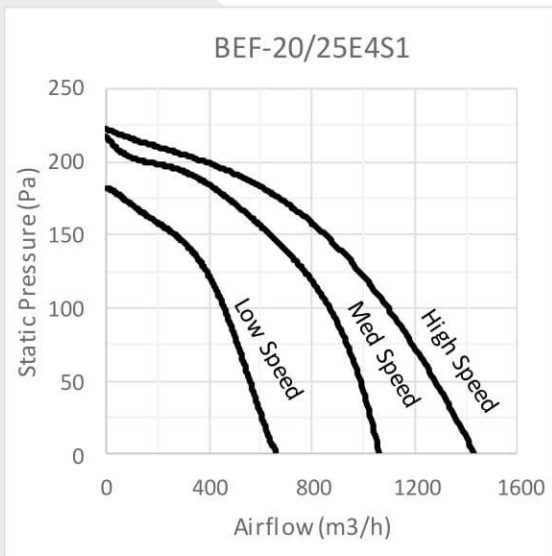

1

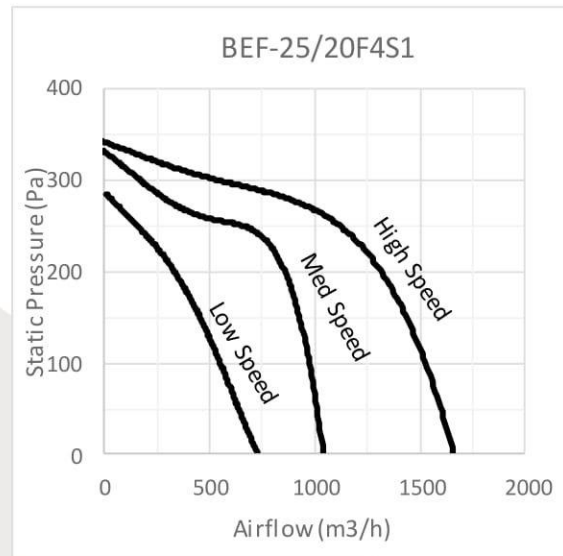

2

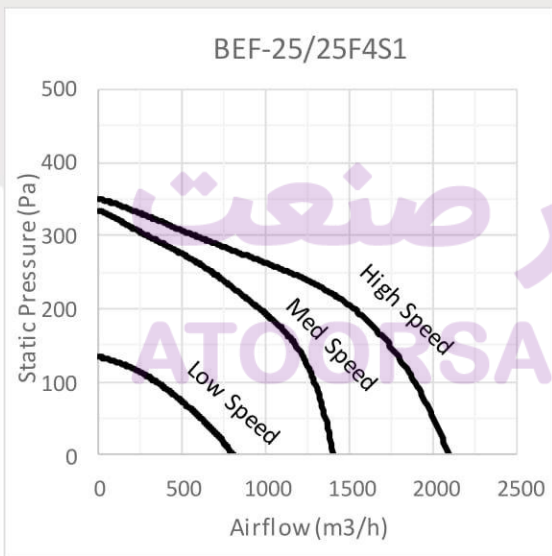

3

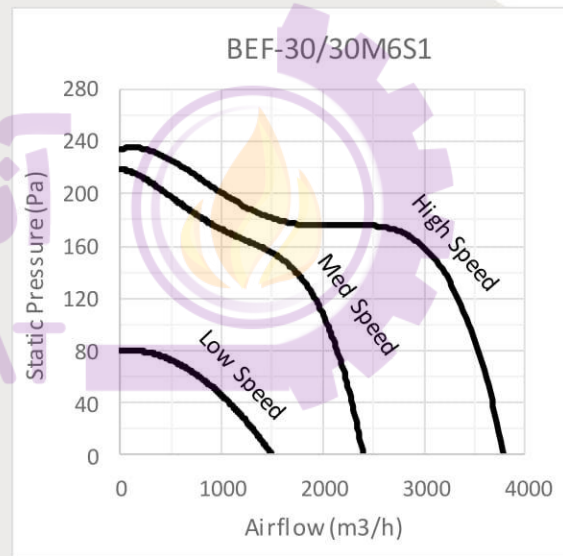

4

فهرست محصولات
Products Index

درباره شرکت
About the company

انتخاب فن
Fan Selection

خانگی
Residential Products

صنعتی و OEM فن
Industrial and OEM Fans

فن های سانتریفیوژ
Centrifugal Fans

سایر محصولات
Other Products

تهویه پارکینگ
Parking Ventilation

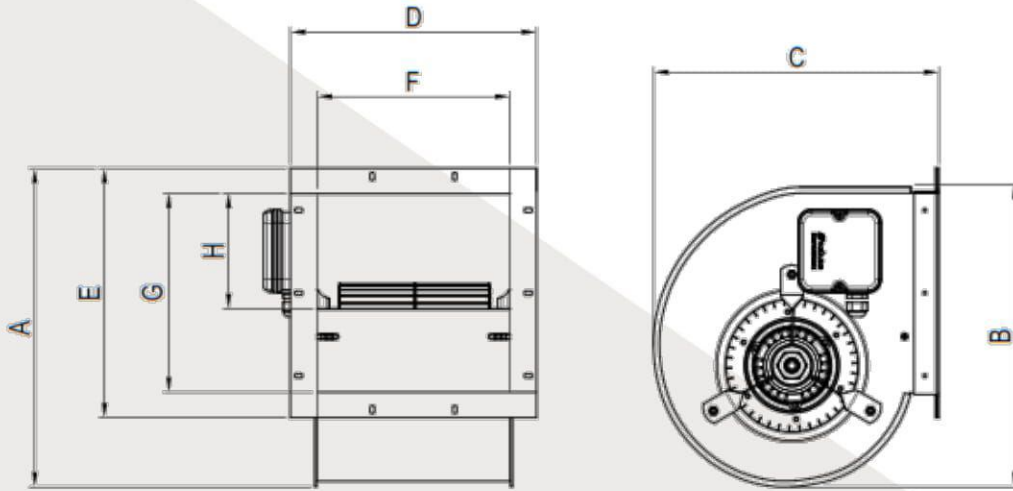

Model	A	B	C	D	E	F	G	H
BEF-20/25	330	310	310	355	260	295	200	105
BEF-25/20	415	395	370	290	320	230	255	115
BEF-25/25	415	395	370	360	320	300	255	130
BEF-30/30	580	560	500	450	440	390	380	240

جدول ابعاد بر حسب میلیمتر ارائه شده است.

آتور صنعت
ATOORSANAT