



فن های فوروارد با ورودی یک طرفه
forward centrifugal fans,
single sided inlet

فن های فوروارد با ورودی یک طرفه سری BEF

فن سانتریفیوژ با دبی $(650-2450) \text{ m}^3/\text{h}$ دارای مقطع خروجی مستطیلی که برای نصب در سیستم های تهویه صنعتی و تجاری استفاده می شود. چرخ فن و حلزونی محصول از آهن گالوانیزه بوده که در برابر زنگ زدگی مقاوم است. اتصال موتور و چرخ فن به صورت محرک مستقیم (بدون تسمه) است. موتور محصول بسته به مدل آن در دو نوع تکفاز و سه فاز و به صورت ۴ یا ۶ قطب ارایه می شود. همچنین موتور مورد استفاده در این محصول کلاس B است و برای کار در محیط هایی با دمای تا ۴۰ درجه سانتی گراد مناسب است. درجه حفاظت فن IP 54 می باشد. موتورهای سه فاز برای کنترل دور با استفاده از اینورتر مناسب می باشند. فن های سری BEF با ورودی یکطرفه برای نصب در سیستم های تهویه مطبوع و تبرید، سیستم های مدیریت دود، هودهای آزمایشگاهی و سیستم های گردش هوا طراحی شده اند.

BEF series centrifugal fans-single sided inlet

Centrifugal fans with airflow rate of $(650 \text{ to } 2450) \text{ m}^3/\text{h}$, with rectangular discharge area for installation in industrial and commercial ventilation systems. The fan wheel and scroll housing are manufactured from galvanized steel, for protection against corrosion. The connection of fan wheel and the motor is direct. Motors are available in single phase 220V-50Hz and three phase 380V-50Hz with 4 or 6 poles, depending on the model. The fan is equipped with a class B low consumption motor and is suitable to operate with air temperature up to 40°C . The fan protection is IP54. Three phase motors are suitable for inverter control. BEF centrifugal fans are designed for HVAC industry and cooling systems, smoke management systems, laboratory hoods, and air circulation systems.



تمامی اعداد ارائه شده مربوط به حالت آزاد (free delivery) کارکرد فن هستند.

NO	Model	Fan Dia. (mm)	Voltage (V)	Current (A)	Power (W)	Speed (rpm)	Air Flow (m3/h)	IP	Weight (Kg)	Sound pressure level* (dBA)
1	BEF-20/10L4S	200*100	220	0.85	175	1220	940	54	8.5	64
2	BEF-20/10L6S	200*100	220	0.46	100	880	650	54	8.5	55
3	BEF-20/10L4T	200*100	380	0.48	205	1330	980	54	8.5	65
4	BEF-25/10T4S	250*100	220	1.6	300	1380	1100	54	13	73
5	BEF-25/10T6S	250*100	220	0.95	205	820	1400	54	13	64
6	BEF-25/10T4T	250*100	380	0.85	420	1320	1600	54	13	74



NO	Model	Fan Dia. (mm)	Voltage (V)	Current (A)	Power (W)	Speed (rpm)	Air Flow (m3/h)	IP	Weight (Kg)	Sound pressure level* (dBA)
7	BEF-30/10Z4S	300*100	220	3.55	730	1350	2000	54	20	76
8	BEF-30/10Z6S	300*100	220	1.5	300	950	1650	54	20	67
9	BEF-30/10Z4T	300*100	380	1.55	840	1360	2450	54	20	76

*صدای محصول در فاصله معادل ۳ برابر قطر محصول (با حداقل فاصله 1.5 m) اندازه گیری شده است.

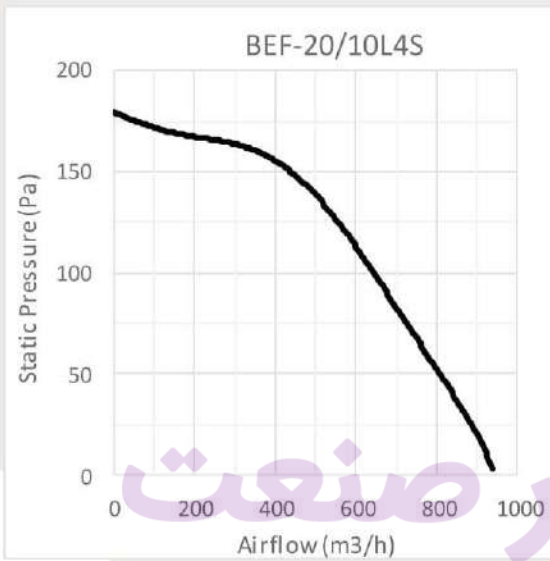

1

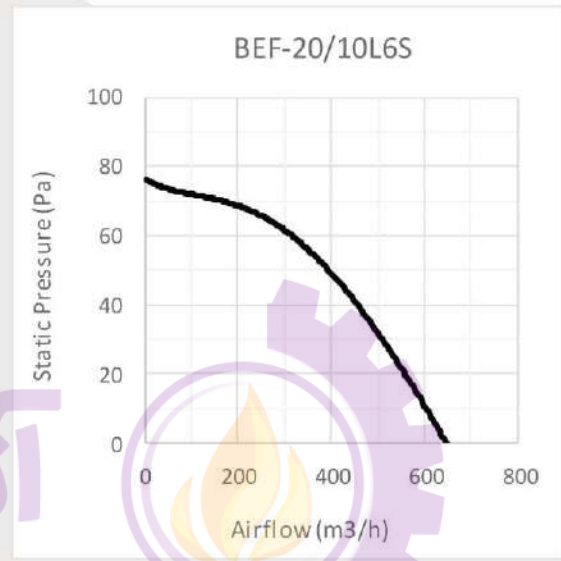

2

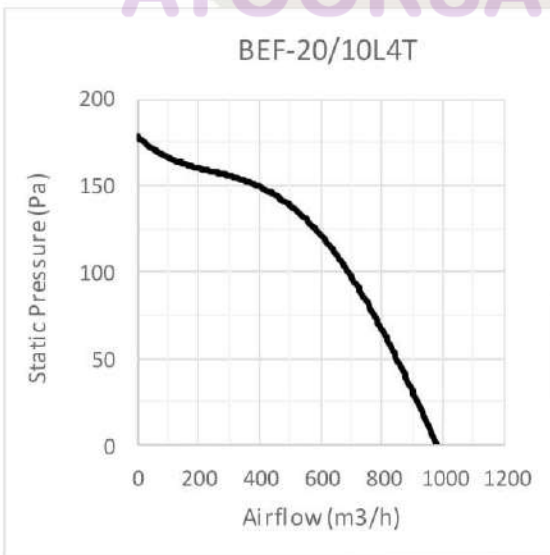

3

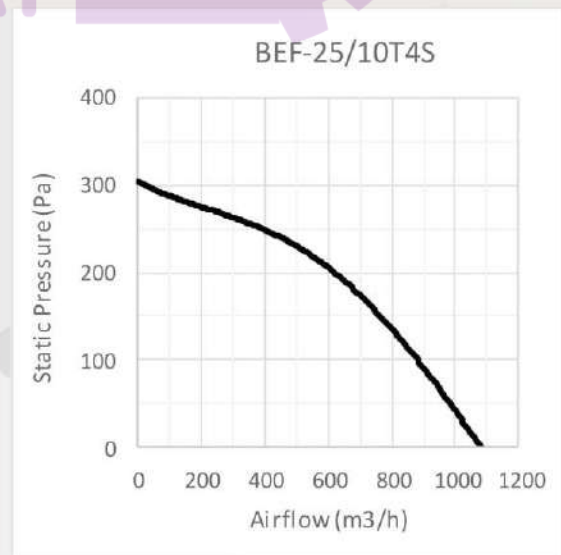

4

آتور صنعت
ATOORSANAT

فهرست
Products Index

درباره شرکت
About the company

انتخاب فن
Fan Selection

خانگی
Residential Products

صنعتی و تجاری
Industrial and Other Fans

فن های سانتریفیوژ
Centrifugal Fans

سایر محصولات
Other Products

تجهیزات تهویه
Parking ventilation

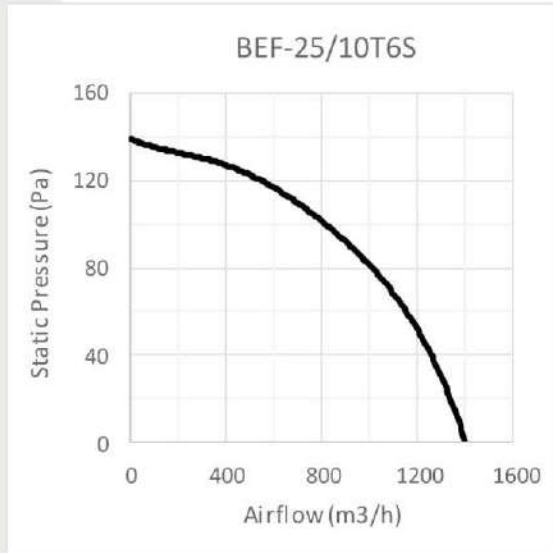

5

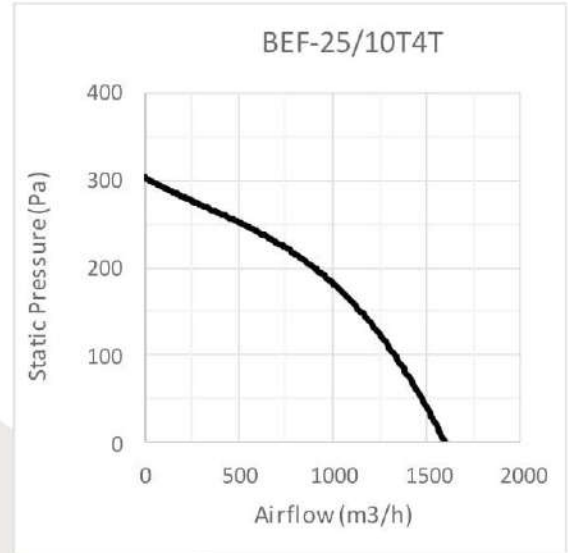

6



7

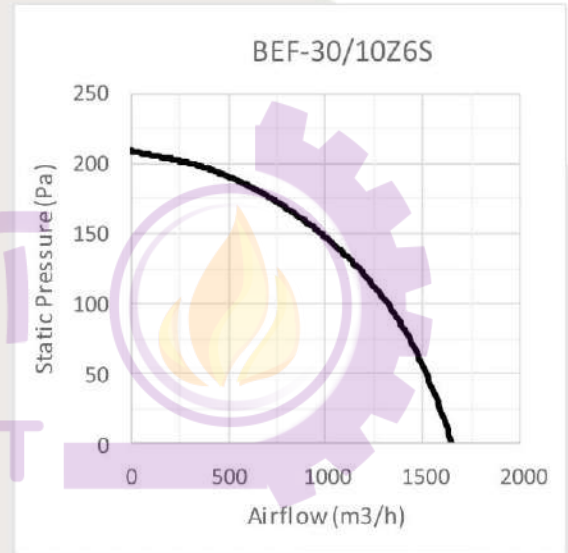

8

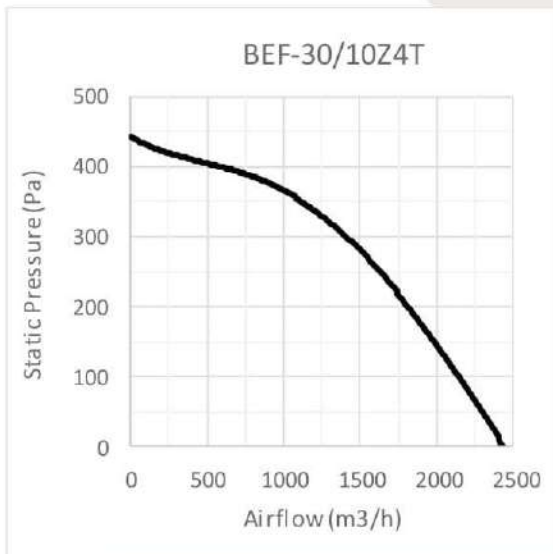

9

توسیع
Products Index

درباره شرکت
About the company

انتخاب فن
Fan Selection

خانگی
Residential Products

صنایع و تأسیسات
Industrial and OEM Fans

فن های سانتریفیوژ
Centrifugal Fans

سایر محصولات
Other Products

تجهیزات تهویه
Parking ventilation

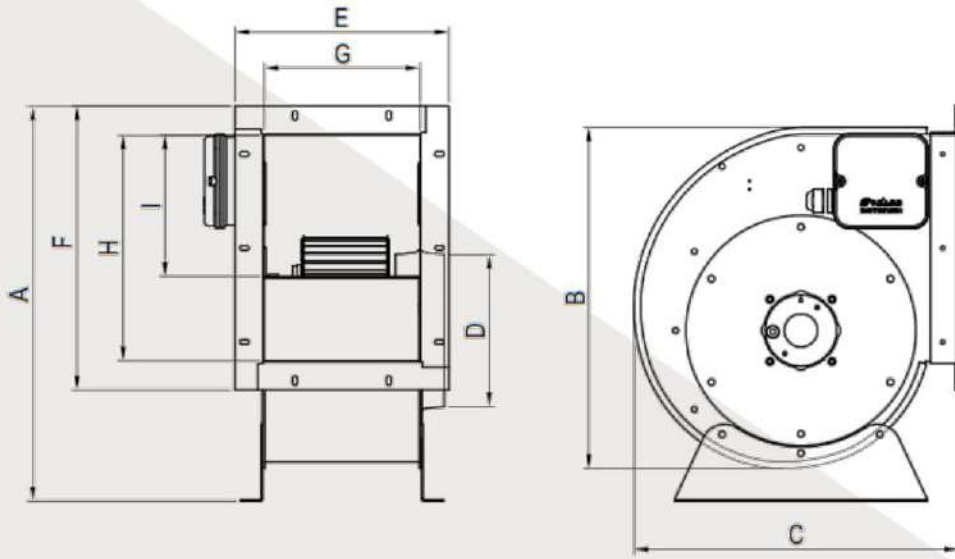

Model	A	B	C	D	E	F	G	H	I
BEF-20/10	420	365	350	130	230	300	170	240	135
BEF-25/10	510	475	430	150	245	370	185	310	190
BEF-30/10	590	555	500	190	250	440	190	380	240

جدول ابعاد بر حسب میلیمتر ارائه شده است.

آتور صنعت
ATOORSANAT

فن های فوروارد با ورودی دو طرفه
Forward centrifugal fans,
double sided inlet



فن های فوروارد با ورودی دو طرفه سری BEF

فن سانتریفیوژ با دبی $(1350-9700) \text{ m}^3/\text{h}$ دارای مقطع خروجی مستطیلی که برای نصب در سیستم های تهویه صنعتی و تجاری استفاده می شود. چرخ فن و حلزونی محصول از آهن گالوانیزه بوده که در برابر زنگ زدگی مقاوم است. اتصال موتور و چرخ فن به صورت محرک مستقیم (بدون تسمه) است. موتور محصول بسته به مدل آن در دو نوع تکفاز و سه فاز و به صورت ۴، ۶ یا ۸ قطب ارایه می شود. همچنین موتور مورد استفاده در این محصول کلاس B است و برای کار در محیط هایی با دمای تا ۴۰ درجه سانتی گراد مناسب است. درجه حفاظت فن IP 54 می باشد. موتورهای سه فاز برای کنترل دور با استفاده از اینورتر مناسب می باشند. فن های سری BEF با ورودی دو طرفه برای نصب در سیستم های تهویه مطبوع و تبرید، سیستم های مدیریت دود، سیستم فشار مثبت راه پله ها، فضاهای صنعتی و تامین هوای تازه پارکینگ ها طراحی شده اند.

BEF series centrifugal fans-double sided inlet

Centrifugal fans with airflow rate of $(1350 \text{ to } 9700) \text{ m}^3/\text{h}$, with rectangular discharge area for installation in industrial and commercial ventilation systems. The fan wheel and scroll housing is manufactured from galvanized steel, for protection against corrosion. The connection of fan wheel and the motor is direct. Motors are available in single phase 220V-50Hz and three phase 380V-50Hz with 4 or 6 or 8 poles, depending on the model. The fan is equipped with a class B low consumption motor and is suitable to operate with air temperature up to 40°C . The fan protection is IP54. Three phase motors are suitable for inverter control. BEF centrifugal fans are designed for HVAC industry and cooling systems, smoke management systems, stair pressurization system, industrial facilities, and parking fresh air supply.



تمامی اعداد ارائه شده مربوط به حالت آزاد (free delivery) کارکرد فن هستند.

NO	Model	Fan Dia. (mm)	Voltage (V)	Current (A)	Power (W)	Speed (rpm)	Air Flow (m3/h)	IP	Weight (Kg)	Sound pressure level* (dBA)
1	BEF-20/20E4S	200*200	220	1.5	320	1350	1600	54	12.7	61
2	BEF-20/20E4T	200*200	380	0.82	340	1380	1650	54	12.7	61
3	BEF-20/20E6S	200*200	220	0.96	210	920	1350	54	12.7	50
4	BEF-25/25F4S	250*250	220	3.6	750	1370	2700	54	18.5	64
5	BEF-25/25F4T	250*250	380	1.3	660	1350	2600	54	18.5	64
6	BEF-25/25F6S	250*250	220	2	420	830	3000	54	18.5	57



NO	Model	Fan Dia. (mm)	Voltage (V)	Current (A)	Power (W)	Speed (rpm)	Air Flow (m ³ /h)	IP	Weight (Kg)	Sound pressure level* (dBA)
7	BEF-25/30M6S	250*300	220	3.4	740	830	3900	54	25	69
8	BEF-30/30M8S	300*300	220	3.2	610	670	4650	54	28.5	67
9	BEF-30/30M8T	300*300	380	1.6	540	690	4800	54	28.5	67
10	BEF-30/30M6T	300*300	380	1.9	950	850	5900	54	28.5	69
11	BEF-38/30M8S	380*300	220	4.5	880	650	5400	54	39	69
12	BEF-38/30M8T	380*300	380	2.3	900	660	5600	54	39	69
13	BEF-38/38M8S	380*380	220	5.2	1100	650	7000	54	45	70
14	BEF-38/38M6T	380*380	380	4.9	2450	850	9700	54	45	79

*صدای محصول در فاصله معادل ۳ برابر قطر محصول (با حداقل فاصله 1.5 m) اندازه گیری شده است.

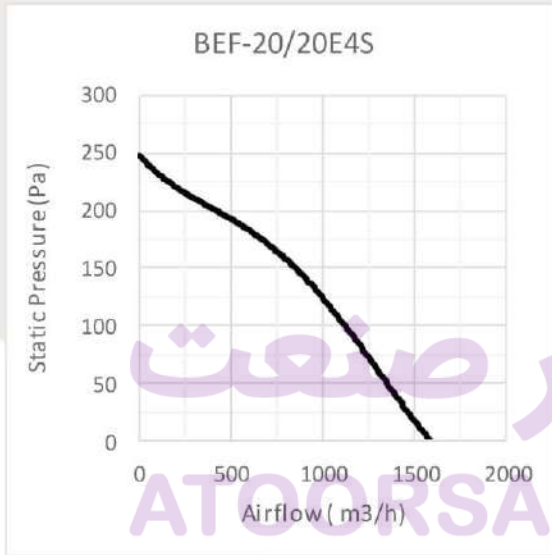

1

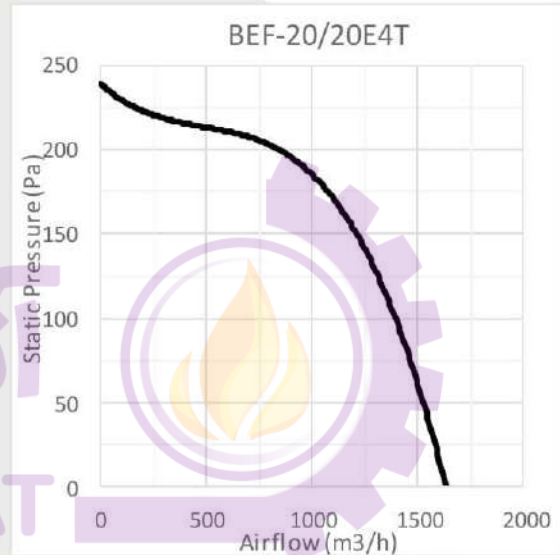

2

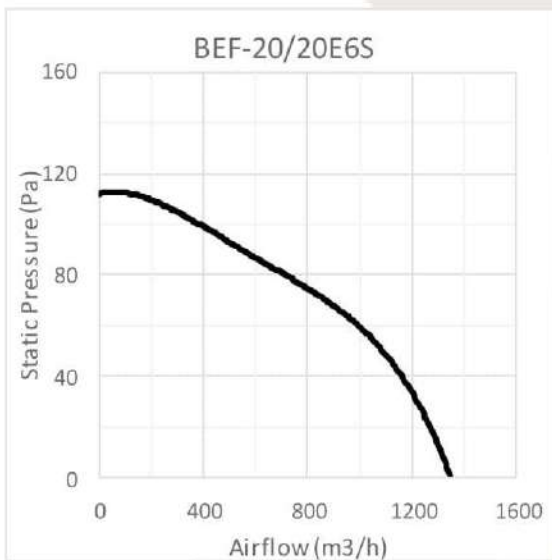

3

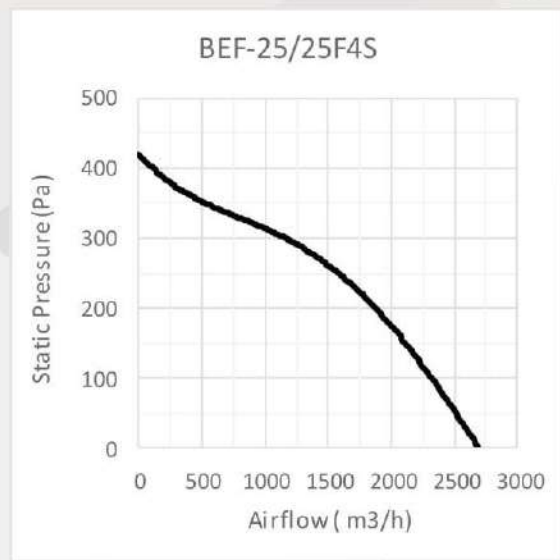

4

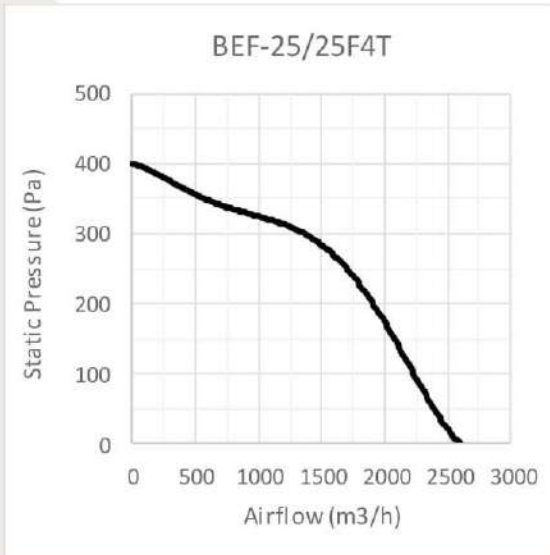

5

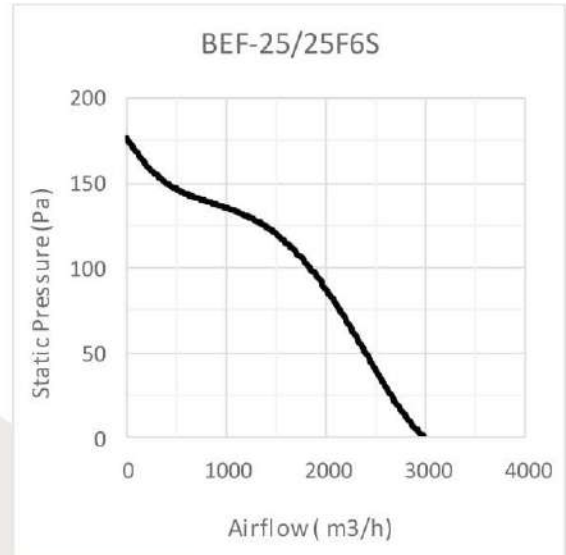

6

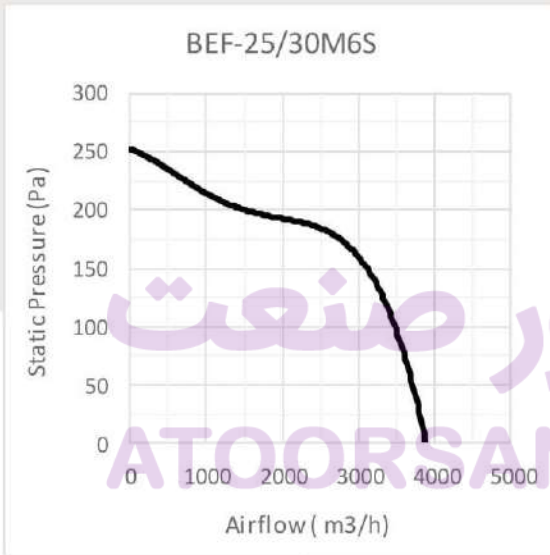

7

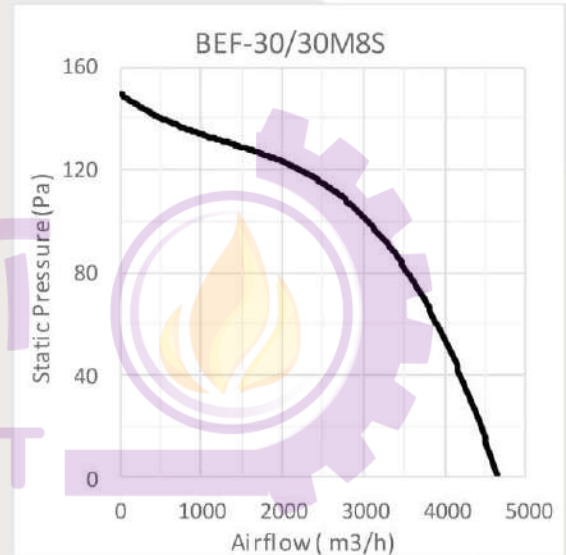

8

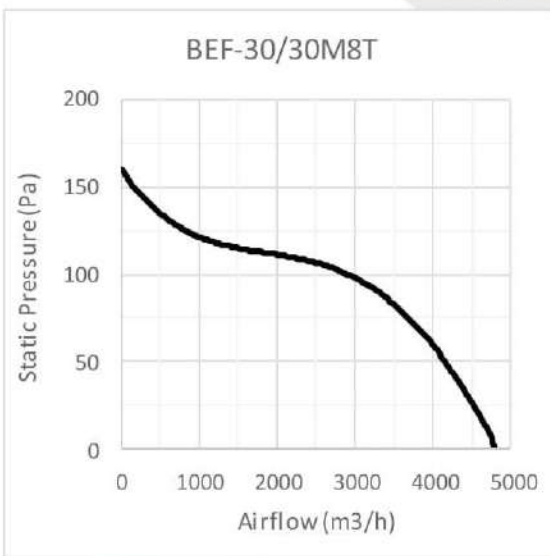

9

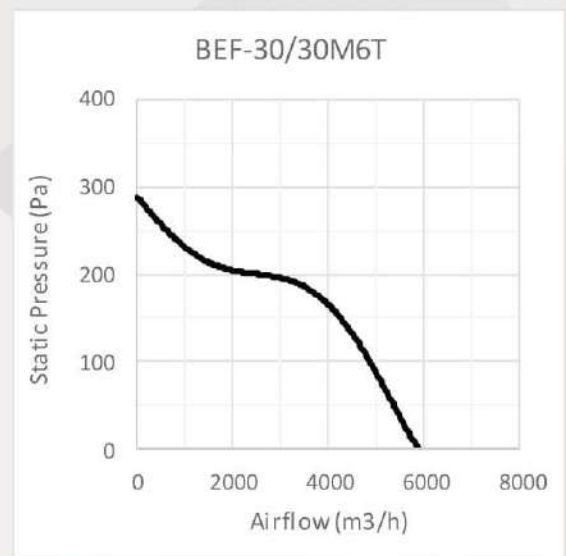

10

آتور صنعت
Product Index

برایاره شرکت
About the company

انتخاب فن
Fan Selection

خانگی
Residential Products

صنعتی و تجاری
Industrial and OEM Fans

فن های سانتریفیوژ
Centrifugal Fans

سایر محصولات
Other Products

تجهیزات تهویه
Parking ventilation



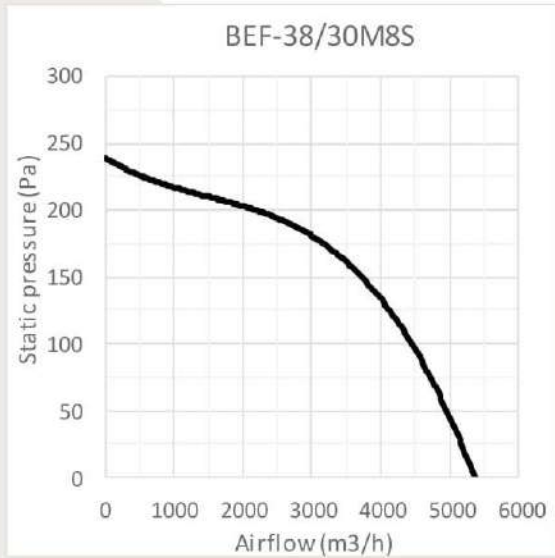

11

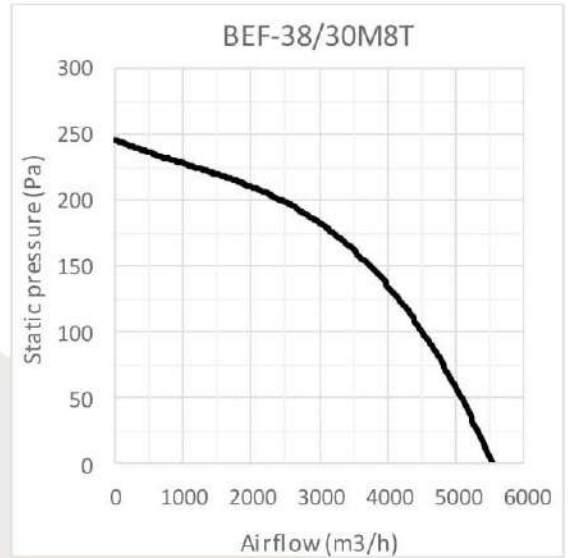

12

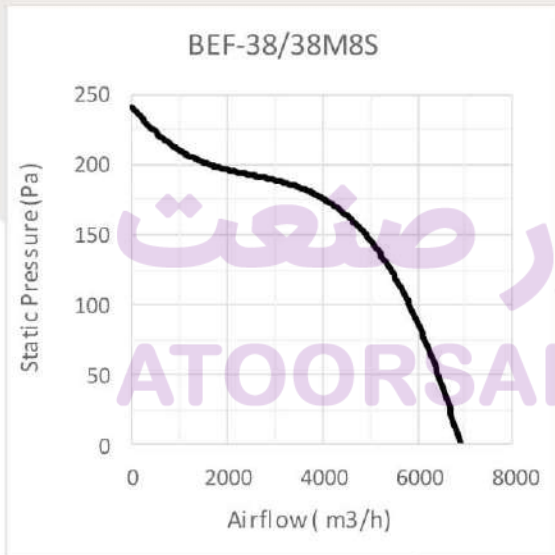

13

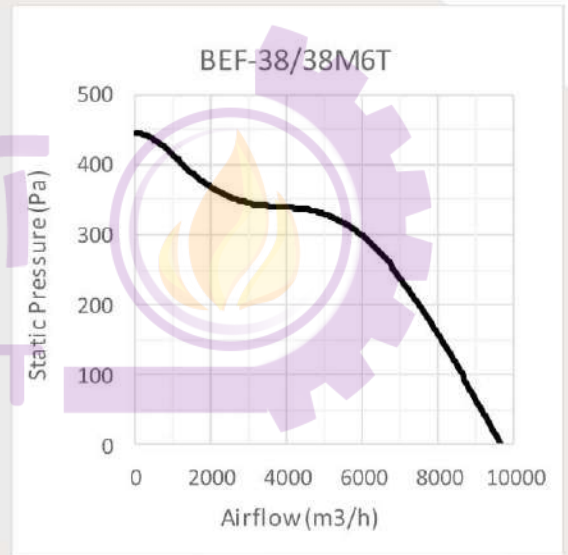

14

توسیع
Products Index

درباره شرکت
About the company

انتخاب فن
Fan Selection

خانگی
Residential Products

صنعتی و تجاری
Industrial and Other Fans

فن های سانتریفیوژ
Centrifugal Fans

سایر محصولات
Other Products

تهویه بارکینگ
Parking ventilation

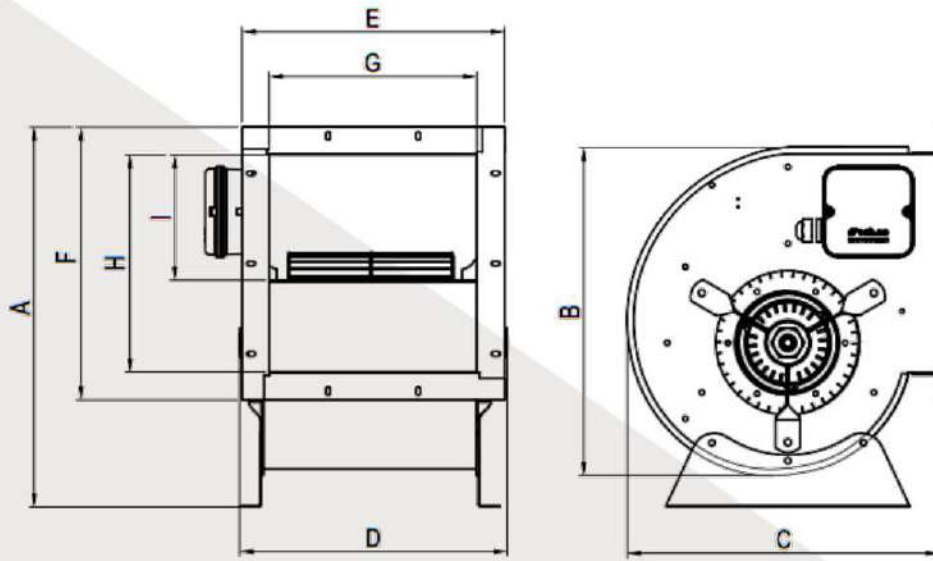

Model	A	B	C	D	E	F	G	H	I
BEF-20/20-4P	415	365	345	310	290	300	230	240	100
BEF-20/20-6P	415	365	345	310	290	300	230	240	135
BEF-25/25-4P	510	480	430	370	360	370	295	310	110
BEF-25/25-6P	510	480	430	370	360	370	295	310	190
BEF-25/30-6P	510	480	430	470	450	370	390	310	170
BEF-30/30-6P	590	560	500	470	450	440	390	380	240
BEF-30/30-8P	590	560	500	470	450	440	390	380	240
BEF-38/30-8P	660	620	580	470	450	470	410	410	210
BEF-38/38-6P	660	620	580	540	530	470	410	410	240
BEF-38/38-8P	660	620	580	540	530	470	410	410	265

جدول ابعاد بر حسب میلیمتر ارائه شده است.



فن های فوروارد با ورودی دو طرفه - سه سرعتی
Forward centrifugal fans, double sided
inlet- adjustable speed

فن های فوروارد با ورودی دو طرفه - سه سرعتی سری BEF

فن سانتریفیوژ با دبی $(1450-3800) \text{ m}^3/\text{h}$ دارای مقطع خروجی مستطیلی که برای نصب در سیستم های تهویه صنعتی و تجاری استفاده می شود. چرخ فن و حلزونی محصول، از آهن گالوانیزه بوده که در برابر زنگ زدگی مقاوم است. اتصال موتور و چرخ فن به صورت محرک مستقیم (بدون تسمه) است. موتور محصول بصورت تکفاز و ۴ قطب ارائه می شود. همچنین موتور مورد استفاده در این محصول کلاس B است و برای کار در محیط هایی با دمای تا ۴۰ درجه سانتی گراد مناسب است. درجه حفاظت فن IP 54 می باشد. فن های سری BEF سه سرعتی برای نصب در فن کویل های سقفی و کاربردهای تهویه مطبوع طراحی شده اند.

BEF series centrifugal fans-double sided inlet- 3 speed

Centrifugal fans with airflow rate of $(1450 \text{ to } 3800) \text{ m}^3/\text{h}$, with rectangular discharge area for installation in industrial and commercial ventilation systems. The fan wheel and scroll housing is manufactured from galvanized steel, for protection against corrosion. The connection of fan wheel and the motor is direct. Motors are available in single phase 220V-50Hz with 4 poles. The fan is equipped with a class B low consumption motor and is suitable to operate with air temperature up to 40°C . The fan protection is IP54. BEF centrifugal fans with adjustable speed are designed for fan coil units, HVAC industry and cooling systems.



تمامی اعداد ارائه شده مربوط به حالت آزاد (free delivery) کارکرد فن در حالت دور تند هستند.

NO	Model	Fan Dia. (mm)	Voltage (V)	Current (A)	Power (W)	Speed (rpm)	Air Flow (m3/h)	IP	Weight (Kg)	Sound pressure level* (dBA)
1	BEF-20/25E4S1	200*250	220	1.03	225	1250	1450	54	12.6	61
2	BEF-25/20F4S1	250*200	220	1.8	380	900	1650	54	15.5	63
3	BEF-25/25F4S1	250*250	220	2.1	450	820	2100	54	16.8	62
4	BEF-30/30M6S1	300*300	220	2.3	500	550	3800	54	27.3	63

*صدای محصول در فاصله معادل ۳ برابر قطر محصول (با حداقل فاصله 1.5 m) اندازه گیری شده است.



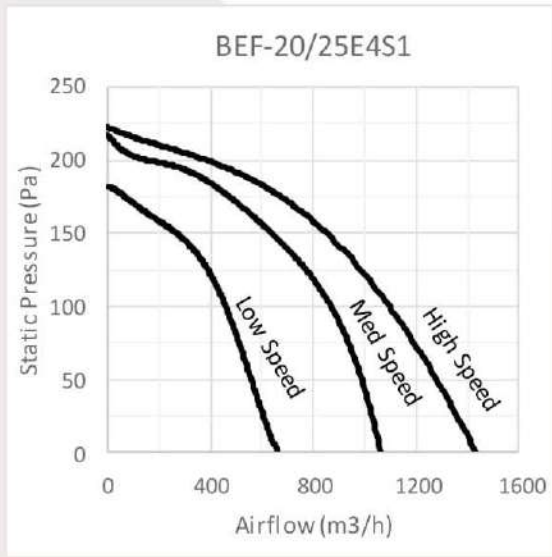

1

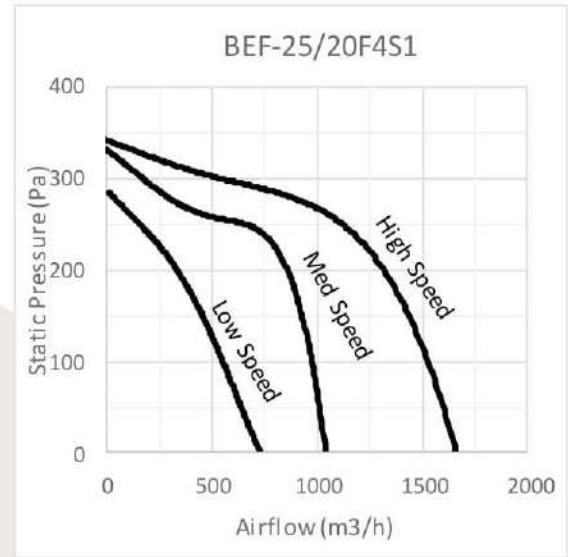

2

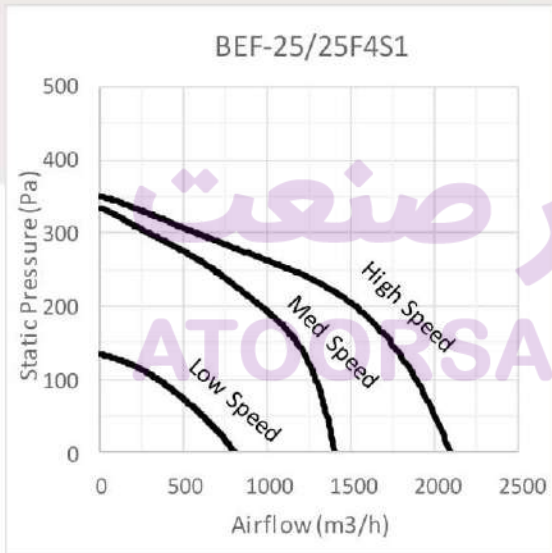

3

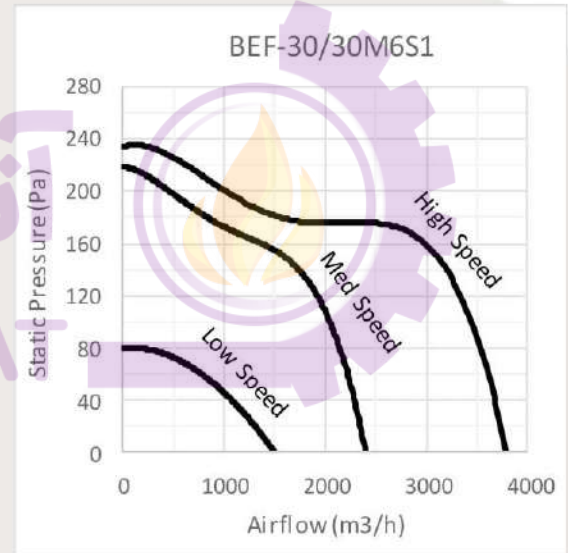

4

توسیع
Products Index

درباره شرکت
About the company

انتخاب فن
Fan Selection

خانگی
Residential Products

صنعتی و تجاری
Industrial and Other Fans

فن های سانتریفیوژ
Centrifugal Fans

سایر محصولات
Other Products

تهویه پارکینگ
Parking ventilation

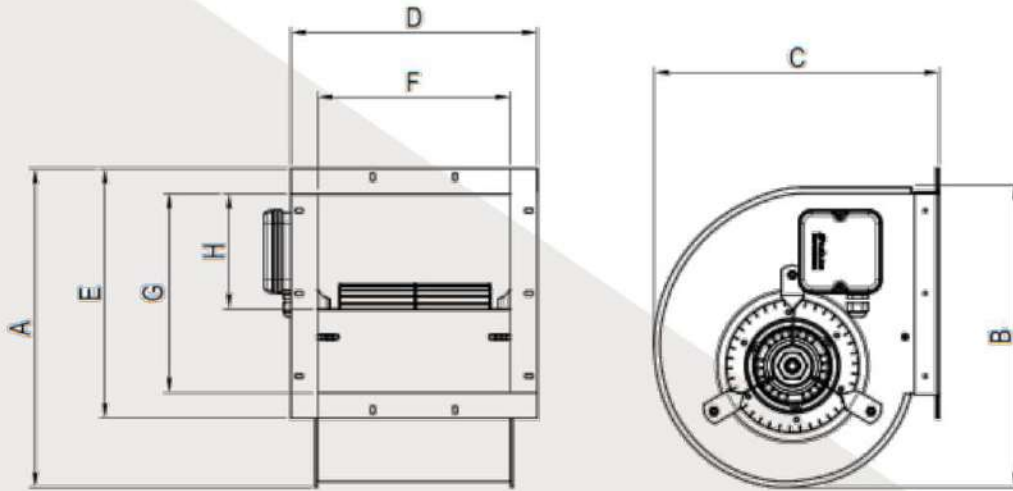

Model	A	B	C	D	E	F	G	H
BEF-20/25	330	310	310	355	260	295	200	105
BEF-25/20	415	395	370	290	320	230	255	115
BEF-25/25	415	395	370	360	320	300	255	130
BEF-30/30	580	560	500	450	440	390	380	240

جدول ابعاد بر حسب میلیمتر ارائه شده است.

آتور صنعت
ATOORSANAT